

Internorm ablakok és ajtók

Európa 1. számú
ablakmárkája

Minden mellettünk szól.

Internorm[®]
ablak-ajtó

2025/2026

Fa-alu ablakok
a 52. oldaltól



Felújítás
a 24. oldaltól



**Műanyag és műanyag-alu
ablakok**
a 38. oldaltól



**Internorm-
innovációk**
a 16. oldaltól

**Emelő-tolóajtók és
fix üvegezések**
az 70. oldaltól

Tartalom

VÁLLALAT	4
Értékeink	4
Gyártás	6
Értékesítési partnerek	8
Szerviz	10
Garancia	11
Fenntarthatóság	12
INNOVÁCIÓK	16
I-tec technológiák	18
FELÚJÍTÁS	24
ABLAKOK	36
Dizájnstílusok	36
Műanyag és műanyag-alu ablakok	38
Fa-alu ablakok	52
Kapcsolt szárnyú ablakok	62
Emelő-tolóajtók és fix üvegezések	70
KOMBINÁLHATÓSÁG	76
BEJÁRATI AJTÓK	78
Kialakítási lehetőségek	80
Ajtórendszerek	82
Modellvonalak	84
Mellékbejárati ajtók	106
FELSZERELTSÉG	108
Színek	110
Kilincsek	112
Üvegek	118
Online ajtótervező	120
Francia erkély	122
Biztonság	123
Árnyékolás és szúnyoghálók	128
Technológiai áttekintés	130
Tanúsítások	134



Bejárati ajtók
a 78. oldaltól

www.internorm.com



Internorm – Európa 1. számú ablakmárkája

Az Internorm 94 éve családi vállalkozás, amely egyszemélyes lakatosműhelyből a legnagyobb nemzetközi ablakmárkává nőtte ki magát.

Eddig több mint 29 millió ablak- és ajtóegység – 100% „Made in Austria“ – hagyta el trauni, sarleinsbachi és lannachi üzeinket. Családi vállalkozásunk a műanyag ablakok születésétől kezdve mértékadónak számít Európa-szerte, és a fa-alu ablakok gyártásával, valamint a mai high-tech és high-design innovációk kifejlesztésével is ugyanilyen magasra tette a mércét. A folyamatos technológiai fejlesztés és az új, innovatív ötletek tesznek minket az iparág úttörőjévé.

Több mint **2100 szakértő munkatársunk** Európa-szerte szenvedéllyel, leleményességgel és a részletekre való odafigyeléssel segíti a munkánkat. **21 országban több mint 1300 forgalmazó partner** együttműködésével tökéletes termékminőséget és kiváló szolgáltatást garantálunk önnek.

Anette Klinger, Stephan Kubinger és Christian Klinger már a harmadik generáció tagjaiként biztosítják a vállalat stabilitását és fenntarthatóságát. A kezdetekhez hasonlóan ma is innovatív erővel és szenvedéllyel teremtenek trendeket az iparágban az ablakok és ajtók úttörőjeként.



Büszkék vagyunk arra, hogy termékeink 100%-ban Ausztriában készülnek.

A munkatársaink három ausztriai gyárunkban (Traun, Sarleinsbach, Lannach) gyártják az ön álomablakait és -ajtóit. Minden darab egyedi.



Az igazi minőség szenvedélyből születik.



Munkatársaink a részletekre odafigyelő szakemberek, akik nagy szenvedéllyel és találmánnyal végzik munkájukat. Saját K+F részlegünk folyamatosan új termékeken és technológiákon dolgozik annak érdekében, hogy önnek még nagyobb komfortot és biztonságot nyújthassunk. Munkatársaink a legnagyobb gondossággal dolgoznak a különleges életérzés megteremtéséért. Az erőforrás-kímélő, energiahatékony és biztonságos gyártási folyamatokra összpontosítunk, hogy hozzájáruljunk az értékes erőforrások megőrzéséhez.

A 98%-os ügyfél-elégedettség igazolja a szakszerű tanácsadást és kiszolgálást.



Az új ablakok és ajtók vásárlásakor a tanácsadás bizalmi kérdés. Mert ez egy olyan befektetés, amelynek hosszú távon kell önt szolgálnia. Ezért az Internorm az Internorm-partnerek tökéletes minőségére támaszkodik. Ők teljes körű támogatást nyújtanak önnek, a szakmai tanácsadástól a tiszta szerelésen át, egészen a tökéletes szervizszolgáltatásig. Mert: Addig nem vagyunk elégedettek, amíg ön nincs elragadtatva.

1st
window
partner

Internorm

1st window partnereink olyan tanúsított Internorm-partnervállalatok, amelyeknek meghatározott „Customer Care“-alapkövetelményeket kell teljesíteniük. Őket egy független intézet által végzett elégedettségi felmérésorozat segítségével folyamatosan felülvizsgáljuk és továbbfejlesztjük.



Az ablak- és ajtóvásárlás bizalmi kérdés.

Nagy hangsúlyt fektetünk arra, hogy személyes beszélgetés keretében tájékoztassuk önt az ajánlatainkról és termékeinkről, hogy megtaláljuk az ön egyedi otthonához illő ablakokat és ajtókat.



Értékesítési partnereink gondoskodnak arról, hogy az ablakok, ajtók és nagy felületű elemek beépítését kizárólag képzett és tanúsított szerelők végezzék – mert a szakszerű beépítés a tökéletes működés és a hosszú távú használhatóság előfeltétele.



Garanciákkal felelősséget vállalunk.

Európa vezető és nemzetközileg legnagyobb ablakmárkájaként az Internorm 90 éves tapasztalatot tudhat maga mögött a kivételesen megbízható, tartós és trendteremtő ablak- és ajtómegoldások terén. Ezt garantáljuk önnek.

Garancia

10
ÉV

- Időjárásállósági garancia a fehér műanyag ajtó- és ablakprofilok természetellenes elszíneződése és felületi repedezése esetén, kivéve a sarokillesztéseket
- Időjárásállósági garancia a fóliabevonatos műanyag beltéri ajtó- és ablakprofilok természetellenes elszíneződése és felületi repedezése esetén, kivéve a sarokillesztéseket
- Időjárásállósági garancia eloxált és porszórt alumínium ablak- és ajtóprofilok felületének természetellenes elszíneződése és repedése esetén
- Hőszigetelő üvegeknél az üvegtáblák közötti párasodás esetén
- A fa, hőszigetelő hab és aluprofil kompozit funkciójára minden Internorm fa-alu ablakrendszerhez, feltéve, hogy betartották az Internorm beszerelési és karbantartási utasításait
- A hőszigetelő üvegek és az Internorm fa-alu ablakrendszerek ablakprofiljai ragasztásának és tömítésének funkciójára, feltéve, hogy betartották az Internorm beszerelési és karbantartási utasításait
- A ragasztott álosztókra

Garancia

5
ÉV

- A PVD-bevonatos ajtókilincsekre korrózió ellen, ha nincsenek mechanikai sérülések
- Időjárásállósági garancia az ajtóbetétek természetellenes elszíneződése és felületi repedése esetén (kivéve az SD10 valódi fát). A felület megjelenésében szennyeződések miatt bekövetkező változásokra nem vállalunk garanciát

Garancia

3
ÉV

- Időjárásállósági garancia műanyag redőnyprofilok természetellenes elszíneződése és felületi repedezése esetén
- Időjárásállósági garancia eloxált és porszórt alumínium redőny- és relaxaprofilok felületének természetellenes elszíneződése és repedése esetén
- Az ablak- és ajtóvasalatok működésére, feltéve, hogy betartották az Internorm beszerelési és karbantartási utasításait

Biztonság

30
ÉV

Ezen túlmenően az Internorm azt is vállalja, hogy szakembereink az Internorm termékeket (eredeti alkatrészek kötelező felhasználása nélkül) javíthatják, így a termékek teljes működőképessége 30 évig biztosított és fenntartható. Ennek azonban az a feltétele, hogy a keretszerkezeten (= keret és szárny) ne legyen sérülés. A 30 éves időszak a gyártás időpontjától kezdődik. Ez alól kivételt képeznek az elektronikus alkatrészek. Ha a rendszer túlságosan elhasználódott vagy korábban megsérült, előfordulhat, hogy csak az érintett elem cseréjére van lehetőség. A funkcionalitás fenntartásához szükséges szolgáltatásokat, anyagokat, munkaórát, stb., az aktuális költségtételek szerint számlázzuk ki.

Garancia/kivonat: Garanciális feltételeink teljes szövegét, a pontos garanciális feltételeket, valamint egy garanciális igény felmerülése esetén szükséges teendőket megtalálja az Internorm-kézikönyv (Használati, ápolási, karbantartási és garanciális útmutató) fejezetében. A kézikönyvet az Internorm-termékek kiszállításakor adjuk át. Elérhető továbbá a honlapunkon a letöltések menüpontban PDF formátumban, illetve minden **Internorm 1st window partnertől** is beszerezhető.



QR-kód az ablakon és a bejárati ajtón

Egy különleges szolgáltatást jelez az ablakok és ajtók hosszú élettartama érdekében.

Az ablakfalban vagy alumínium bejárati ajtó falban található **QR kód hasznos információkat tartalmaz a termékről:** praktikus tippeket a tisztításra vonatkozóan, elérhetőségeket a kivitelező márkakereskedőkhöz és linket az ápolószereket árusító webáruházhoz. Az ön Internorm-termékeinek hosszú élettartamához elengedhetetlen a **megfelelő ápolás és karbantartás**. Erről, illetve a megfelelő pótalkatrészekről minden szükséges információt megkap az **értékesítési partnerénél**.



Az Internorm felelősséget vállal

Internorm

Felelősség a környezetért és az éghajlatért



A legmagasabb minőség és tartósság

Olyan termékeket fejlesztünk és gyártunk, amelyek megfelelnek a legmagasabb minőségi és technológiai szabványoknak, és a kiemelkedően hosszú élettartamuknak köszönhetően hozzájárulnak a környezet- és klímavédelemhez. Saját fejlesztő és tesztelő központunkban ezt a magas minőséget nemcsak gondosan ellenőrizzük, hanem folyamatosan fejlesztjük is. Emiatt kiemelkedő garanciális és szerviz szolgáltatásokat tudunk Önnek nyújtani. Ebből nem csak Ön profitál, hanem a környezetünk és az éghajlatunk is.



Maximális energiahatékonyság és fűtési költségek csökkentése

Az Internorm a lehető legkiválóbb hőszigetelésű termékek széles választékát kínálja, amelyek nemcsak maximalizálják ingatlan energiahatékonyságát, hanem jelentősen csökkentik a fűtési költségeit is. Már több mint 900 000, elégedett Internorm-ügyfél élvezi ennek az energiaköltség-csökkenésnek az előnyeit, és ezzel egyidejűleg jelentősen hozzájárulnak a környezetünk és az éghajlatunk védelméhez is.



Fenntartható terméktervezés

Már termékeink fejlesztése során ügyelünk arra, hogy azok a lehető legfenntarthatóbbak legyenek. Ezért magas újrahasznosítottanyag-tartalmú és csökkentett szén-dioxid-kibocsátású anyagokat használunk, mint például egy speciális, Low Carbon (alacsony szén-dioxid-kibocsátással készült) üveget, amely a hagyományos, szabványos síkűveghez képest kb. évi 45%-os CO₂-megtakarítást jelent, termékeinkben történő alkalmazásának köszönhetően pedig 10.000 tonnánál is több CO₂-t spórolunk meg évente. Ezenkívül a műanyag ablakaink akár 7-szer is újrahasznosíthatóak, így felhasználhatók a következő generációs ablakokhoz, ami hozzájárul az értékes erőforrásaink megkíméléséhez.



Környezet- és klímabarát termelés

Az Internorm kiáll a fenntartható, környezet- és klímabarát termelés mellett a 100%-ban Ausztriában gyártott termékeivel. A zöld energia használata és a saját napelemrendszerek telepítése minden gyártóhelyszínen, összesen több mint 3.300 kWp teljesítménnyel, lehetővé teszi számunkra, hogy maximálisan növeljük az energiafelhasználásunkat megújuló forrásokból és saját termelésből. Gyártási folyamataink folyamatos optimalizálásával minimálisra csökkentjük az anyag-, energia- és a vízfelhasználásunkat, valamint redukáljuk a hulladéktermelésünket is.

A Low-Carbon iplus évente 10 000 tonna CO₂-t takarít meg az Internormnál

Az ablakgyártás tekintetében 2025-ben az alacsony szén-dioxid-kibocsátással készült hőszigetelő üvegváltozat széles körű elterjedésével számolunk.

Mivel az üveg az ablakgyártás alapvető kelléke, az Internorm, mint Európa vezető ablakmárkája, vállalja a felelősséget, és az „alacsony szén-dioxid-kibocsátású iplus hőszigetelő üveg” széleskörű alkalmazására összpontosít.

A Low-Carbon (alacsony szén-dioxid-kibocsátással készült) síkűveg gyártása során az üvegházhatású gázok csökkentése érdekében a teljes gyártási folyamatot figyelembe vettük az előkészületektől kezdve a gyártáson át egészen a vevőknek történő kiszállításig.

Az eredmény pedig egy alacsony szén-dioxid-kibocsátással készült síkűveg lett, amelynek szénlábnyma 5,5 kg CO₂-eq/m², 4 mm-es üvegvastagság esetén, ami több mint 45%-os csökkentést tesz lehetővé.**

A 2025-ös évre vetítve a Low-Carbon iplus hőszigetelő üveg használatával ez körülbelül 10.000 tonna CO₂-vel egyenértékű megtakarítást jelent a Standard iplushoz képest. **Ez annyit jelent, mintha egy közepkategóriás autóval 1 782-szer kerülnék meg a Földet** (b140 g/km átlagos CO₂-kibocsátással számolva).

CO₂-lábnym

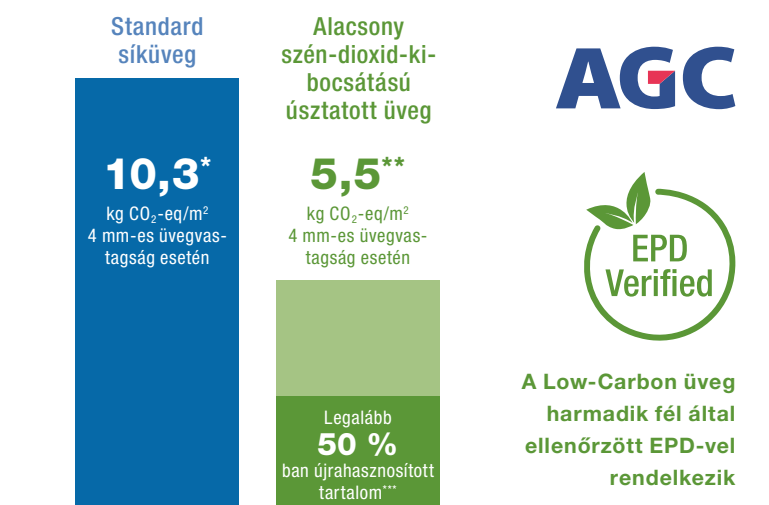

AGC értékek, amelyeket a következő keretfeltételek mellett kell figyelembe venni:

* A globális felmelegedési potenciál (GWP) az NF EN 15804+A2:2019 szabványban meghatározottak szerint a Cradle-to-Gate (A1-A3) hatásokra vonatkozik. EPD Planibel Clearlite 8 mm – Regisztrációs szám: 20240940452-FC (nyilvánosan elérhető az INIES-adatbázisban).

** A globális felmelegedési potenciál (GWP) az NF EN 15804+A2:2019 szabványban meghatározottak szerint a Cradle-to-Gate (A1-A3) hatásokra vonatkozik. EPD Low-Carbon Planibel Clearlite – Regisztrációs szám: 20240940455-FC (nyilvánosan elérhető az INIES-adatbázisban).

*** Az ISO 14021:2016 szabvány szerint számítva

Mitől lesz az üveg Low-Carbon iplus hőszigetelő üveg?

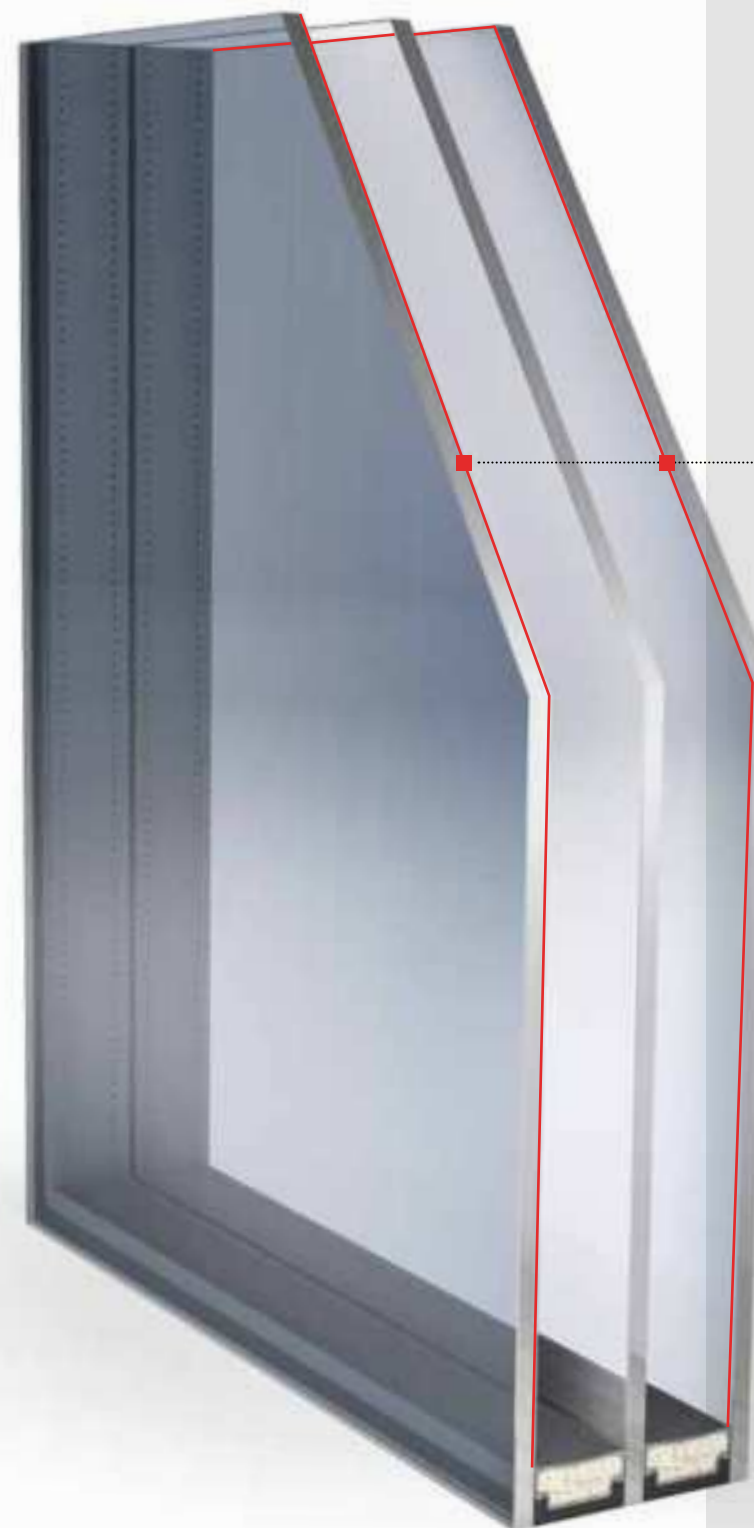

Példa: Szabványos háromtáblás hőszigetelő üveg két bevonattal

TÉNYEK

- A Low-Carbon iplus hőszigetelő üveg csökkentett CO₂-lábnyma csak 5,8 kg CO₂-eq/m² (Low-Carbon síkűveg 5,5 kg CO₂-eq/m²)
- Minden Internorm termékben alapváltozat
- Az éghajlati egyensúly jelentős javulása az emberek és a környezet szempontjából

Low-Carbon iplus hőszigetelő bevonat

A hőszigetelő üveg iplus bevonata az üvegszerkezet külső és belső tábláin az üvegtáblák közötti térben jól védett környezetben található.



- Alacsony kibocsátású nyersanyagok használata
- Nagy hatékonyságú olvasztókemencék használata, beleértve az elektromos nyomásfokozást is
- Legalább 50%-ban újrahasznosított tartalom az értékes nyersanyagok megtakarítása érdekében
- Megújuló energia használata
- Optimalizált szállítás a teljes ellátási láncban



Innovációink

Az Internorm innovatív és modern ablakai és ajtói különleges módon ötvözik a technológiát, a tartósságot és a dizájnt.



Az I-tec Secure vasalattechnika teljesen egyedülálló a piacon

Konkurencia nélküli, teljesen integrált vasalat RC 3 védelmi osztályig



Sima és könnyen ápolható felület az elegáns megjelenés és a különösen könnyű tisztítás érdekében

Nemcsak a bennünket körülvevő emberek, hanem a szobáink berendezése és a külső környezetünkre nyíló kilátás is hatnak arra, hogyan érezzük magunkat saját négy falunk között. Ennek a biztonságérzet is fontos része.



kapható műanyag és műanyag-alumínium változatban is, valamint az opcionálisan zárható kilinccsel az RC 2 N ellenállási osztály minősítést éri el alap kivitelben.

A csappantyúk az ablaktisztításnál is egyértelmű előnyöket kínálnak. A szárnyon alig van kiálló rész, a keretelemek szinte teljesen hiányoznak. A részek között csupán egy sima és könnyen tisztítható műanyag felület található.

A piacon egyedülálló I-tec Secure vasalattal ön biztos lehet benne, hogy az ablakai megbízható betörés elleni védelmet nyújtanak. A hagyományos záróelemek helyét csappantyúk veszik át, amelyek biztosítják az ablakszárny és a tok precíz záródását. Az ablak kiemelése ezért szinte lehetetlen.

Az I-tec Secure a KF 510 és KF 520 prémium kivitelű ablakainkba alapfelszereltségként van beépítve, és kérésre RC 3 biztonsági osztályig rendelhető. Mindkét ablakrendszer



Az I-tec Secure reteszelési pontok szabványos elrendezése

FACT|BOX

- Modern üvegarchitektúra az alacsony keretmagasságnak köszönhetően
- Nemes megjelenés, mivel nincsenek látható keretelemek
- Tökéletes biztonság az integrált csappantyúknak köszönhetően akár RC 3-ig
- Az ablak kiemelése szinte lehetetlen
- A tok egyszerűen tisztítható



Tudjon meg többet az I-tec Secure előnyeiről a termékvideóinkból



Tudjon meg többet a konkurencia nélküli I-tec Secure vasalatról.

I-tec innovációink

A beszédes „I-tec“ néven forradalmian új és piacvezető innovációk egész sorát fejlesztettük ki az ablakok és ajtók szegmensében.

I-tec Insulation

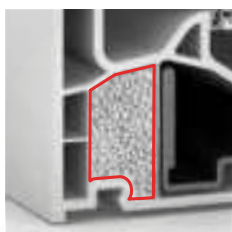

I-tec Glazing



I-tec Insulation

Innovatív ablakszigetelés

Az I-tec Insulation alapfelszereltségként már három Internorm ablakrendszerhez érhető el: a KF 410, a KF 510 és a KV 440 kapcsolt szárnyú ablakunkhoz. A granulátumot magas nyomással préseljük a keret belsejébe, így az üreges kamrákat körös-körül egyenletesen kitöltjük. A hőszigetelés ezáltal jelentősen javul.

I-tec Glazing

Ragasztott üvegezés

Az I-tec üvegezőtechnológia maximális stabilitást és biztonságot nyújt az otthonában! Az üveget minden oldalon összeragasztjuk az ablakszárnyal. Ez a ragasztási rendszer egyrészt biztosítja a szárny és az üveg szilárd összekapcsolását, másrészt javítja a stabilitást, valamint a hő- és hangszigetelést.

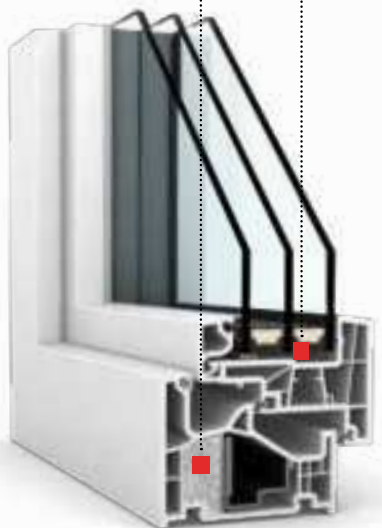

I-tec Shading

I-tec Connect



I-tec Shading

Önálló energiaellátású árnyékoló

Az I-tec Shading a napelemes modulnak és az akkumulátornak köszönhetően ideális beltéri klímát biztosít – kiegészítő áramellátás nélkül!

Az automata üzemmódban az árnyékolók önállóan nyílnak napkeltekor, és záródnak naplementekor. A vezérlés beépített hőmérséklet-érzékelőkkel történik. Így például a téli napfény optimálisan kihasználható, mert az árnyékolók nyitva maradnak. Ez csökkenti a fűtési költségeket, és nagy ráfordítás nélkül tökéletes árnyékolást biztosít.

I-tec Connect

Az I-tec Connect segítségével az Internorm intelligens termékeket hozott létre, amelyek készen állnak az intelligens otthonok megteremtésére (Smart Home Ready). Az I-tec Shading általános okosotthon-rendszerekbe való integrálásához nem kell más, mint egy aprócska eszköz, amelyet valamelyik értékesítési partnerünktől vásárolhat meg. Ennek az összekötő elemnek a segítségével az I-tec Shading a Matter vezeték nélküli szabványon keresztül vezérelhetővé válik olyan kompatibilis okosotthon-rendszerekkel, mint az Amazon Alexa, a Google Home, az Apple HomeKit vagy a Samsung SmartThings.



Tudjon meg többet az I-tec Shading megoldásunkról.

Internorm

Több kényelem mindennap az I-tec Opennel

Egyszerű nyitás kopogtatással – erre képes a modern funkció a bejárati ajtón.



I-tec Open

Elég kétszer kopogni

Két kopogás az ajtó külső oldalán nyitja az ajtószárnyat, amely ezután különösebb erőfeszítés nélkül nyitható – gyerekjáték. A kopogás rezgéseket generál és aktiválja a modult, amely láthatatlanul simul a keretbe. Nem kell egy meghatározott helyen kopogtatnia az ajtón. Az I-tec Open technológiának köszönhetően az ajtó nem nyílik ki akaratlanul, például egy szélhökés hatására, mivel csak a kopogás hozza létre a szükséges rezgéseket.



FACT|BOX

- Egyszerű aktiválás nyomógombbal (körömbarát)
- Modern, elektronikus nappali funkció
- Könnyebb belépés erőfeszítés nélkül gyermekek, gyengébb személyek vagy akár kerekesszékesek számára
- Szélhökés vagy huzat nem okoz véletlen nyitást



A gombon lévő zöld fény segítségével gyorsan és könnyen megállapítható, hogy a nappali funkció be van-e kapcsolva. Ha nem világít, a modul ki van kapcsolva, és a nappali funkció nem működik.

Az I-tec Open **teljesen beépül az ajtókeretbe**, így kívülről nem látható.

Kattintson ide a termékvideóért!



Megjegyzés: Ha az I-tec Open vezérli az elektromos zárat (lásd ETOE 127. oldal), az ajtó nem lehet zárt állapotban.



I-tec Decor beton szürke

FACT|BOX

- A jövő zseniális digitális nyomtatási technológiája
- Tizenegy különböző dizájn kínál testreszabott tervezési lehetőségeket
- A KF 310, KF 410 műanyag ablakok belső oldalához, valamint a KS 430 emelőtolóajtóhoz

I-tec Decor

Internorm

Internorm – A jövő digitális nyomtatási technológiája

Új kialakítási lehetőségek személyre szabottan

Az I-tec Decorral ön belső ablakprofiljainak felületét úgy alakíthatja ki, hogy az illeszkedjen a bútorokhoz, a padlóhoz vagy az ajtókhöz. Az új digitális nyomtatási technológia a tintasugaras nyomtatóhoz hasonlóan működik, és még egyedibbé teszi az ön álmait otthonát.

Az I-tec Decor Design több rétegben kerül felvitelre a műanyag profilok belsején, és további fedőrétegek védik az UV-sugárzástól és a kereskedelemben kapható tisztítószerek ellen. Az új I-tec Decor digitális nyomtatási technológiának köszönhetően a KF 310, KF 410 és KS 430 rendszerekhez tizenegy különböző dizájnt kínálunk, amelyek harmonikusan illeszkednek az ön otthonába.



I-tec Decor beton szürke

I-tec Decor natúr dió

I-tec Decor fehér tölgy

I-tec Decor szürke tölgy



I-tec Decor natúr tölgy



I-tec Decor fekete-szürke tölgy

I-tec Decor olivaszürke tölgy

I-tec Decor világos tölgy

I-tec Decor dohányszínű tölgy

I-tec Decor vörös dió

I-tec Decor natúr lucfenyő

A színnel és a struktúrával kapcsolatos részleteket a színáttekintésben találja a 111. oldalon

Minimalizálja a felújítás energiaköltségeit az Internorm segítségével.

A hosszú élettartamú, minőségi termékeinkkel végzett felújítás hosszútávú befektetést jelent jövője szempontjából, amely magába foglalja az energiahatékonyságot, a csökkentett fűtési költségeket, az otthon kényelmét és a klímavédelmet.

**Tájékozódjon
a jelenlegi
finanszírozási
lehetőségekről**

Exkluzív otthon

A jóból tökéletest



Internorm

5 érv a felújítás mellett

A nyílászárók vagy a bejárati ajtó cseréje során felmerülő beruházási költségek gyakran első pillantásra magasnak tűnhetnek, de ezek olyan hosszútávú befektetések, amelyek hamar megtérülnek. Ráadásul mind a kényelem, mind a lakókomfort érzete növekszik, és jelentősen megemelkedik a saját ingatlan értéke is.

1. Költségmegtakarítás és energiahatékonyság

Az új ablakok és ajtók csökkentik az energiafogyasztást és ezáltal a fűtési költségeket. Az alacsonyabb fogyasztás nemcsak a folyamatos energiaköltségekre van pozitív hatással, hanem jelentősen hozzájárul a klímavédelemhez is.

2. Kényelem és otthonosság

A belső térhez illeszkedő, ízléses, modern nyílászárók jó hangulatot teremtenek, és javítják a komfortérzetet. A beltér optimális klímájának köszönhetően a lakás télen gyorsabban felmelegszik, nyáron kellemesen hűvös marad, a kellemetlen huzat pedig már a múlté.

3. Értéknövekedés és felértékelés

Egy felújítás többszöröseire növeli ingatlana értékét. A gazdasági értéknövekedésen túl az otthonunkban való jólét és a benne rejlő öröm felbecsülhetetlen.

4. Tisztaság és gondtalanság öröme

Értékesítő partnereink okleveles szakemberei gyorsan és szakszerűen végzik el a cserét. Nem kell aggódnia az ablakok vagy bejárati ajtó cseréje miatt, mert mi gondoskodunk otthonáról.

5. Vonzó támogatások

Jelenleg minden eddiginél magasabb a felújításokra szánt támogatások köre. Használja ki ezt a lehetőséget, és igényelje vissza a beruházási költségek jó részét.





Megtakarítás fenntartható módon

Hatékonyan és észszerűen kímélje az erőforrásokat

Költségmegtakarítás és energiahatékonyság

Tömítetlen hézagok, régi üvegezés, huzat, zaj és magas fűtési költségek: számtalan oka lehet a felújításnak. Akár ablakcseréről, hőszigetelésről, vagy egy komplett átalakításról és bővítésről van szó – végül nemcsak az energiaköltségek csökkentését érheti el, hanem biztonságot és magasabb lakókomfortot is nyer.

Kevesebb fűtési költség

A ház hőjének akár 30%-a a régi ablakokon keresztül távozik. A megoldás: kiválóan hőszigetelő Internorm ablakok, háromrétegű hőszigetelő üvegezéssel. Így magasabb energiahatékonyságot érhet el, és jelentős mértékben csökkenti a fűtési költségeket otthonában.

Nem minden termék és gyártó tartja be azt, amit ígér. Ezért bízson a sok éves tapasztalattal és bevizsgált minőségi termékekkel rendelkező vállalkozásokban. Éppúgy, ahogy egy kiváló minőségű, hosszú élettartamú termék, úgy a szakszerű és megbízható tanácsadás is elengedhetetlen. Az Internorm ezért támaszkodik az Internorm-partnereinek tökéletes minősítésére.

Ezek a partnerek teljes körű támogatást kínálnak a professzionális tanácsadástól a tiszta beszerelésen át az értékesítés utáni tökéletes szolgáltatásig. Mert mi nemcsak azt szeretnénk hogy elégedett legyen, hanem, hogy le legyen nyugőzve.

Befektetés egy szebb jövőbe.

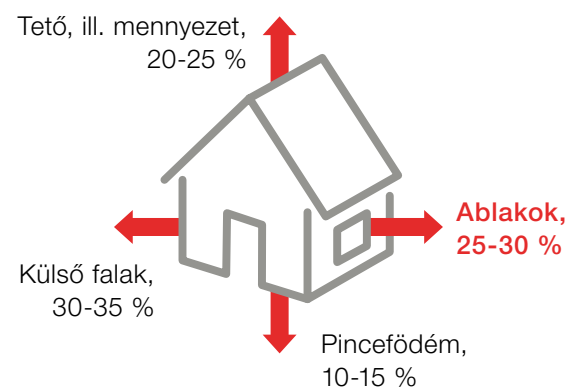

Ábra : Példa transzmissziós hővesztésre egy átlagos családi ház esetében

Internorm

TÉNYEK

- A globális CO₂-kibocsátás 40%-a rosszul szigetelt épületekből származik.
- Az európai energiafogyasztás 40%-a épületekből származik.
- Egy épület hőjének 25-30%-a az ablakokon és ajtókon keresztül távozik.
- A magánháztartások felelősek az épületek üvegházhatású gázkibocsátásának 88%-áért.
- Egy átfogó felújítás akár 76%-os energiamegtakarítást is eredményezhet.
- Csak Ausztriában 2,5 millió lakóegység hőszigetelés szempontjából nem megfelelő állapotban van.

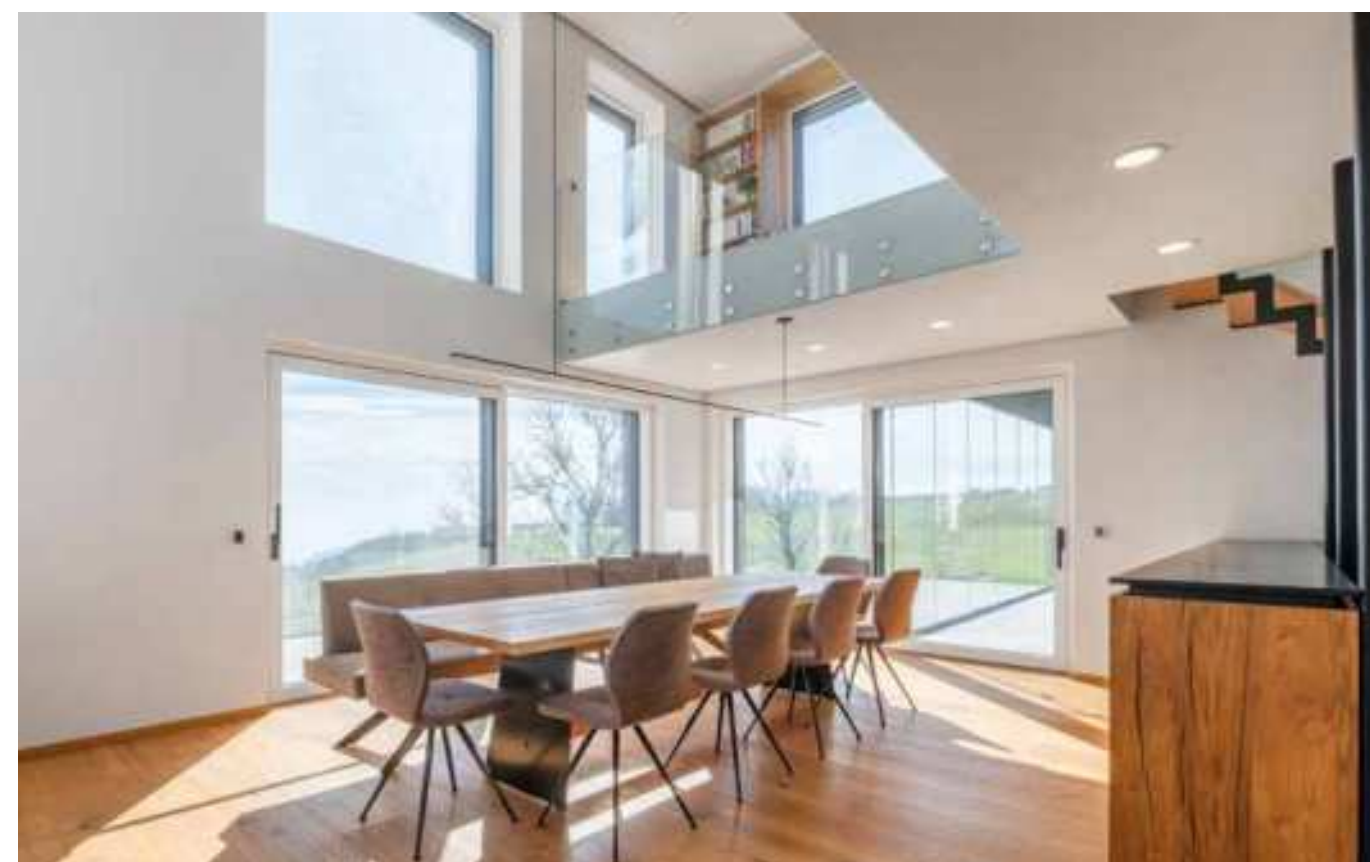

Otthonra találás

Teremtsen életteret, hogy jól érezze magát



Kényelem és otthonosság



Ilyen egy felújítás – Otthonra találás.

Lisa Sperrer, feleség, kétgyermekes anya és DIY-blogger, családjával együtt beteljesítette szíve legfőbb vágyát: a saját otthonról szóló álmot. Azt az álmot, hogy úgy tervezhesse meg a családot körülvevő négy falat, ahogy szeretné! Férjével vettek egy 40 éves házat, amit nagy szenvedéllyel újírtottak fel. A részletekre való odafigyelésüket nem lehet nem észrevenni. A természetes anyagok, a sok fényforrás és a történelmi múlttal rendelkező egyedi bútorok minden helyiségnek nagyon személyes hangulatot kölcsönöznek.

Amikor belépünk a Sperrer család hétvégi házába, a nappali nagy ablaka azonnal magára vonzza a tekintetünket. A hegyi panorámára eső kilátás csodálatos. A széles ablakpárkány, ami csak arra vár, hogy odakuckozzunk.

A 70-es évekből származó hétvégi ház felújítása eredetileg nem volt tervben. „Már megvolt az új ház tervrajza. De aztán felfedeztük ezt a házat. A méret, az elrendezés és a tökéletes hely a különleges kilátással volt az oka annak, hogy a felújítás mellett döntöttünk” – emlékszik vissza Lisa Sperrer.

„A család kedvenc ablaka a nappaliban található ülőablak. Nyitottá, világossá teszi a teret, és nagyszerű kilátást nyújt!”

Itt tekintheti meg a lakás teljes történetét.



Az érték növelése

Gondtalan lakhatás és anyagi biztonság



Internorm

Értéknövekedés és esztétikai felértékelődés



előtte



Több tér és fény a jobb életminőségért

Andrea és Michael Lengauer az alapoktól újjáták fel és építették újjá szüleik házáat. A részletes és precíztervezésnek köszönhetően a felújítás egyszerűen zajlott, az átalakítási munkálatok határidőre elkészültek.

Elmondható, hogy a házaspár igazán jól érzi magát otthonában, és méltán büszke felújított házára. „Sokáig gondolkoztunk az átalakításon és a felújításon, nem volt egy könnyű döntés. Az energiaköltségek azonban minden évben viszonylag magasak voltak, érezhető volt a huzat a belső helyiségekben” – emlékszik vissza Andrea Lengauer.

„A régi ház néhány részét megőriztük, például a lépcsőház kőfalát. Nemcsak dekoratív, hanem mindig is a ház gyökereire emlékeztet bennünket. A felújítás nagymértékben javította az életminőségünket, boldogok és büszkék vagyunk, hogy meg mertük tenni ezt a lépést” – magyarázza Andrea Lengauer.

Az átépítésekkel zajló felújítás öt hónapig tartott. Andrea és Michael Lengauer egy régi házban teremtett új otthonot, amely most már megfelel az energiahatékonyság és a modern lakhatás minden szabályának, és jelentősen megnövelte ingatlanjuk értékét.

„Az öröm és a lakókomfort egy ilyen felújítás után nagyszerű érzés.”



Itt tekintheti meg a blogbejegyzést.

A gondtalanság érzése mindenhol

Lelkiismeretesen és rendkívül professzionálisan



Tisztaság és a gondtalanság öröme

A felújítás bizalmi kérdés. Kezdve a komoly és hozzáértő tanácsoktól a megfelelő termék kiválasztásán át a kifogástalan megvalósításig. Mert egy új épülettel ellentétben ezekben a helyiségekben már a felújítás ideje alatt is ott lakik az ember.

Az Internorm értékesítési partnereivel az ablakcsere szinte nyomtalanul megy végbe. Az ütemterv közös egyeztetése után megtörténik az ablakok felmérése és az épület szerkezeti adottságainak ellenőrzése. A nyílászárók cseréje során partnereink odafigyelnek a tisztaságra. Minden környező területet letakarnak, az ablakokat pedig gondosan veszik ki a helyükről. A végső összeszerelés után a területet tisztán hagyják maguk mögött! Ha szeretné, az Internorm értékesítési partnere természetesen gondoskodik a régi ablakok és bejárati ajtók szakszerű hulladékkezeléséről is.

Az Internorm meg van győződve termékeinek hosszú élettartamáról és a beszerelést végző szakembereinek professzionalizmusáról, ezért olyan garanciákat kínál, amelyek túlmutatnak a szokásos piaci gyakorlaton. 30 év biztonság a termékekre. Ez azt jelenti, hogy az Internorm termékei három évtizeden keresztül ismételt javíthatók, így funkcióik teljes mértékben megmaradnak.

Teljes körű szolgáltatást magában foglaló befektetés.



Itt tekintheti meg a felújításról szóló videót.

Internorm

1. Egyszerűen

Internorm partnere eljön otthonába, ellenőrzi az épület szerkezeti adottságait, leméri az ablakokat, és Önnel együttműködve pontos ütemtervet készít. Ezt követően ablakai pontosan az Ön elképzeléseinek és kívánásainak megfelelően készülnek el.

2. Határidőre

Megrendelését hiánytalanul és a megbeszélte időpontban szállítjuk.

3. Tisztán

Felújításkor kiemelten fontosnak tartjuk a tisztaságot. Ezért az összes környező területet előzetesen letakarjuk, a függönyöket pedig leszedjük.

4. Körültekintően

A régi ablakait körültekintően vesszük ki a helyükről. Különös figyelmet fordítunk arra, hogy a környező falazat ne sérüljön meg.

5. Ablakról ablakra

Az ablakok cseréje folyamatosan egymásután történik.

6. Szigetelve

Az ablak és a falazat között a szükséges szigetelést a megfelelő szerkezeti csatlakozás és az optimális csatlakozásihézag biztosítja.

7. Feltakarítva

A teljes beépítés után a takarófoliákat eltávolítjuk, a területet pedig feltakarítjuk.

8. Ellenőrizve

A beszerelést végző csapat ezután Önnel együttműködve ellenőrzi, hogy minden ablak teljes mértékben működőképes-e. Végül tanácsokat adnak az ablakok karbantartásával és ápolásával kapcsolatban.



Dizájnstílusok



 **studio**
egyedi

A dizájn szerelmeseinek, akik kedvelik a választékosságot.

A **studio** stílusú ablakok kialakítását tiszta, süllyesztett vonalvezetés és a letisztult dizájn jellemzi. A nagyméretű üvegezések dizájnelemként hatnak, és kihangsúlyozzák a különleges építészeti megoldásokat.



 **home pure**
letisztult

Ideális a minimalista stílust kedvelőknek, akik értékelik az egyenes vonalú formákat.

A **home pure** ablakok modern, szögletes szárnyai és kerekei határozott sarkokat és éleket alkotnak. Teljessé teszik az egyenes vonalú falsíkokat, és tökéletesen illenek a minimalista stílushoz.



 **home soft**
harmonikus

Lágy ívekkel különleges hangsúlyok teremthetők.

A **home soft** ablakok egyszerűségükkel és időtlenségükkel nyugtözik le a szemlélőt. A hagyományos, lekerekített forma bárhová beépíthető, és különösen harmonikus összhatást kölcsönöz a háznak.



 **ambiente**
hagyományos

Kapcsolat az időtlenül klasszikus építészettel.

A harmónia és az esztétika tökéletes összjátékát nyújtja valamennyi látható él lekerekítésével. Az **ambiente** ablakok különleges vonzereje a hangsúlyosan profilozott ablakszárnyakban rejlik.





Műanyag és műanyag-alu ablakaink

Olyan innovatív ablakokat gyártunk és fejlesztünk, amelyek a legmagasabb követelményeknek is megfelelnek. Legyen szó páratlan betörésállóságról, tökéletes hőszigetelésről vagy egyedülálló zajvédelemről, nagy hangsúlyt fektetünk a gondos kivitelezésre – a legapróbb részletekig.

Prémium dizájn

A **KF 520** és **KF 510** műanyag és műanyag-alu ablakok az Internormtól



szokványos műanyag-alu ablakok a karcsú KF 520 modellünk

A vékony keretnek köszönhetően **különösen karcsú és modern** – a nagyobb üvegarány maximális fénybeesést és lakókomfortot tesz lehetővé.



Az Internorm **rendkívül időjárásálló alumínium bevonata** növeli a színtartást.

I-tec Secure



A **teljesen integrált I-tec Secure vasalatrendszer** nemcsak a maximális biztonságot, de a könnyű tisztítást is biztosítja. Ez a vasalatrendszer **csak az Internormnál** kapható, és a KF 520 és KF 510 ablakokba alapfelszereltségként van beépítve.

Internorm

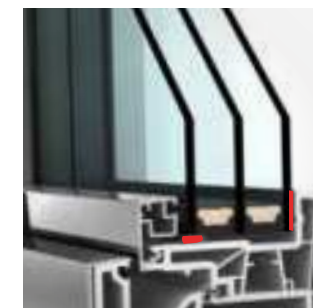

I-tec Glazing

A hézagmentes üvegragasztás **kiváló stabilitást** és **betörésállóságot** garantál. Továbbá növeli a hő- és hangszigetelést.



A **kiváló minőségű kilincs** különböző kivitelben és színben választhatók. Ön minden stílushoz megtalálja a megfelelő ablakkilincset.



3 körbefutó, kiváló minőségű, hosszú élettartamú anyagból készült **tömítés** megakadályozza a víz bejutását és javítja a hő- és hangszigetelést.

I-tec Insulation

A **szigetelőgranulátum** egyenletesen tölti ki a légkamrákat, így javítja a hőszigetelést a KF 510, KF 410, valamint a kapcsolt szárnyú KV 440 ablakrendszerben.

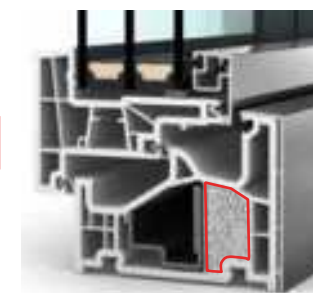

KF 520

Műanyag és műanyag-alu ablakok



I-tec Secure

I-tec Glazing

 Hőszigetelés
 $U_w = 0,63 \text{ W/(m}^2\text{K)}$ -ig

 Hangszigetelés
46 dB-ig

 Biztonság
RC 3-ig

 Vasalat
teljesen integrált

 Beépítési mélység
90/93 mm

FACT|BOX

- A legkorszerűbb építészeti: optikailag nem különböztethető meg a fix üvegezéstől
- Keskeny keret a még több fényért a szobákban
- Csak az Internormnál: konkurencia nélküli, teljesen integrált I-tec Secure vasalat akár RC 3 biztonsági osztályig

Internorm

A dizájn és a technológia tökéletes egysége



1 Az üvegezés módjának köszönhetően az ablakszárny kívülről nem látható és optikailag nem lehet megkülönböztetni a fix üvegezéstől. A fix üvegezéssel ellentétben azonban ez nyitható. A dizájn tökéletesen illik a modern építészeti stílusokhoz. Az ablak emiatt több kitüntetést is kapott.

2 Az I-tec Secure forradalmi vasalat az ablak kiemelését szinte lehetetlenné teszi – egyedülálló a kategóriájában. A beépített csappantyúk záraskor minden oldalon a keret belsejébe nyomódnak, így maximális betörésvédelmet nyújtanak akár RC 3 védelmi osztályig.

studio

A letisztult formák és a minimalista kialakítás érdekében a KF 520 síkban futó studio kivitelben kapható. Kívülre választhat alumínium borítást is.



TIPP

Az I-tec Secure csappantyúk az ablaktisztításnál is egyértelmű előnyöket kínálnak, mivel a szárnyon alig van kiálló rész és a keretlemegek szinte teljesen hiányoznak.



KF 510

Műanyag és műanyag-alu ablakok





I-tec Secure

I-tec Glazing

I-tec Insulation

 Hőszigetelés
 $U_w = 0,63 \text{ W/(m}^2\text{K)}$ -ig

 Hangszigetelés
48 dB-ig

 Biztonság
RC 3-ig

 Vasalat
teljesen integrált

 Beépítési mélység
90/93 mm

FACT|BOX

- Letisztult esztétika a keskeny kereteknek és a szögletes kialakításnak köszönhetően
- I-tec Secure vasalatrendszer alapfelszereltségként RC 3-ig
- Könnyű tisztítás a szárnyba integrált vasalatcsappantyúknak köszönhetően

Internorm

Maximálisan biztonságos és tökéletesen kombinálható



Az ablak keskeny keretei által biztosított nagy üvegarány még több nappali fényt enged a lakótérbe. Maximális biztonság, egyszerű kialakítás és **tökéletes kombinálhatóság a HF 510 fa-alu ablakkal** – ez teszi a KF 510 modellt olyan különlegessé.

Az **1 I-tec Secure** és az **2 I-tec Glazing** együtt **maximális betörésvédelmet nyújt**. Ráadásul a teljesen integrált I-tec Secure vasalatrendszer különösen egyszerűvé teszi a tisztítást.

3 I-tec Insulation: A szigetelőgranulátum egyenletesen tölti ki tökéletes kombinációt kínáló, javítva a hőszigetelést és csökkentve az energiaköltségeket.

Tökéletes kombináció

Az időjárásálló alumíniumborítás egységes külső megjelenést biztosít a külső homlokzaton, belülré pedig választható a fa vagy a műanyag között. A tökéletes kombinációt kínáló HF 510 ablakkal (58. oldal) a helyiségek egyedi igényeihez választhat anyagot, így harmonikus lakóteret alakíthat ki.



home pure

A KF 510 ablak kizárólag a home pure design változatban kapható, és **egyenes vonalú esztétikát** ígér. Kívülre választhat alumínium borítást is.



KF 410

Műanyag és műanyag-alu ablakok



I-tec Glazing

I-tec Insulation

I-tec Decor

 **Hőszigetelés**
 $U_w = 0,62 \text{ W/(m}^2\text{K)}$ -ig

 **Hangszigetelés**
47 dB-ig

 **Biztonság**
RC 2-ig

 **Vasalat**
rejtett

 **Beépítési mélység**
90/93 mm

FACT|BOX

- In vier Designvarianten erhältlich und somit passend für jeden Baustil
- Innenseite individuell gestaltbar mit I-tec Decor Technologie
- Perfekte Wärmedämmung durch I-tec Insulation

Internorm

Sokoldalú funkcionalitás – minden építé- szeti stílushoz

TIPP

A KF 410 ablak az Internorm összes stílusában kapható: síkban futó, szögletes, lekerekített vagy profilozott – ahogyan ön szeretné. Kívülre alumínium műanyag borítás közül választhat (a studio kivitelben a KF 410 csak alumínium külső borítással kapható).

Teljesen síkban futó, szögletes, lekerekített vagy profilozott – **kimagasló funkcionális, sokoldalú dizájn**. Az I-tec Insulation szigetelési technológiának köszönhetően a keret körkörösén szigetelt, így a hőszigetelés is lényegesen javul.

1 Az I-tec Glazing további védelmet kínál: az üvegek hézagmentes körberagasztása még stabilabbá teszi az ablakot és fokozza a betörésállóságot.

2 I-tec Insulation: A szigetelőgranulátum egyenletesen tölti ki az üreges kamrákat, javítva a hőszigetelést és csökkentve az energiaköltségeket. Előnyös a környezet és az ön pénztárcája számára.

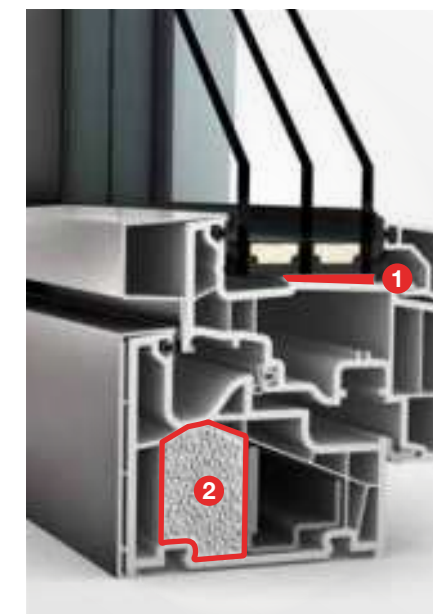

studio



síkban futó

home pure



szögletes

home soft



lekerekített

ambiente

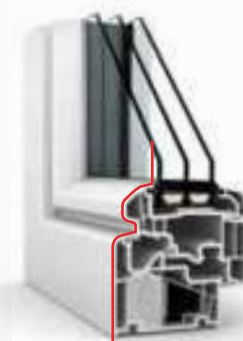

profilozott

KF 320

Műanyag és műanyag-alu ablakok



I-tec Glazing

-  **Hőszigetelés**
 $U_w = 0,65 \text{ W}/(\text{m}^2\text{K})$ -ig
-  **Hangszigetelés**
45 dB
-  **Biztonság**
RC 2-ig
-  **Vasalat**
rejtett
-  **Beépítési mélység**
71/74 mm

FACT|BOX

- Geringe Ansichtsbreite macht das Fenster schlank und modern
- GlasSzárnny wirkt von außen wie eine Fixverglasung
- Rundumverklebung I-tec Glazing und Basissicherheit im Standard

Internorm

Karcsú, modern és megbízható az egyenes vonalú építészetért

TIPP

A keretek három oldalon történő bevakolásával ön megvalósíthatja álmai **szinte keretmentes üvegépíté-** szetét.



studio

A modern és síkban futó **studio dizájnváltozatban** érhető el

A KF 320 innovatív üvegszárnnya a fix üve- gezés látszatát kelti, miközben egy kinyitható ablakról van szó. Az üvegszárnnyon kívül nincs látható műanyag szárnykeret. A keskeny, szögletes ablakkeret a klasszikus fehér műanyag változatban vagy alumíniumborítással kiemeli a studio dizájnstílus letisztult architektúráját.

1 A 6 kamrás tokprofil gondoskodik a jobb hőszigetelésről. Három körbefutó tömítés óvja a belső területet a nedvességtől és egyidejűleg javítja a hő- és hangszigetelést.

2 Az I-tec Glazing üvegezéstechnológia kivételes stabilitást és biztonságot nyújt az üvegtábla körkörösén hézagmentes rögzítésének köszönhetően.

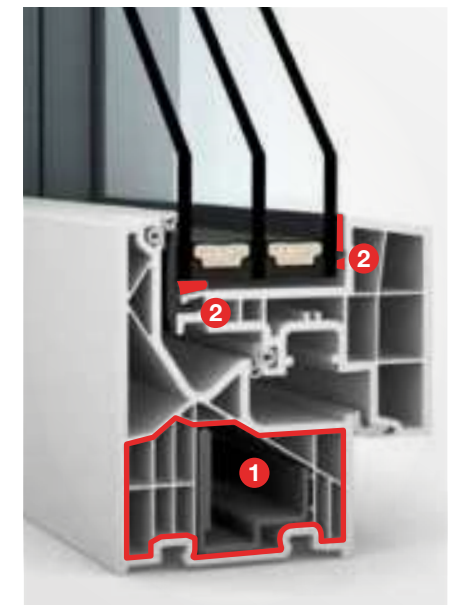

KF 310

Műanyag és műanyag-alu ablakok



I-tec Glazing

I-tec Decor

Hőszigetelés
 $U_w = 0,69 \text{ W/(m}^2\text{K)-ig}$

Hangszigetelés
45 dB-ig

Biztonság
RC 2-ig

Vasalat
rejtett

Beépítési mélység
71/74 mm

FACT|BOX

- Kis beépítési mélység és keskeny felületi szélesség
- Kiváló hő- és hangszigetelési értékek
- Körkörös ragasztás és alapvető biztonság
- I-tec Decor a személyre szabott kialakításhoz

Internorm

Bevált
minőség
kiváló
értékekkel



Ebbe az ablakba termékfejlesztőink **ki-próbált és megbízható technológiáját integráltuk**. A legjobb hő- és hangszigetelési értékek éppen olyan magától értetődőek mint az üvegek ablakszárnyal való körkörös beragasztása.

A KF 310 a klasszikus műanyag változat mellett műanyag-alumínium ablakként is kapható, **számos kivitelben**.

1 71 mm-es építési mélységével ez az ablak teljesen karcsú (alumíniumborítással 74 mm).

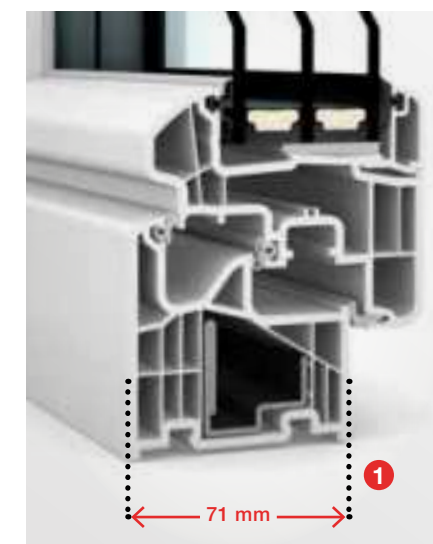

home pure

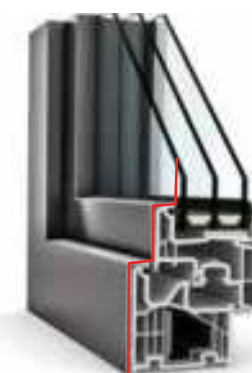

szögletes

home soft

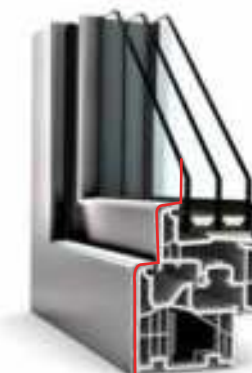

lekerekített

ambiente



profilozott

Három dizájnváltozatban kapható – a ön építési stílusához igazodva



Fa-alu ablakaink az egyedi kényelemért

A különböző dizájnváltozatoknak köszönhetően az új fa-alu ablakok tökéletesen illenek az ön otthonához. Ráadásul ezek az ablakok sokféleképpen testre szabhatók: az alumíniumborítás színétől kezdve a belső oldali faanyagot át egészen a kilincsekig.

Mi mindent nyújtanak a fa-alu ablakaink.

Az Internorm innovatív fa-alu ablakai

A vékony keretnek köszönhetően különösen karcsú és modern – a lehető legnagyobb üvegfelületet nyújtja a maximális fénybeesés és lakókomfort érdekében.



I-tec Glazing

Az üvegek hézagmentes körberagasztása **kiváló stabilitást** és **betőrésállóságot** garantál. Ez a technológia alapfelszereltségként minden fából készült rendszerünk része.



A fajtától függetlenül egyenletesen **magas szintű hőszigetelés**, a **fa-thermohab-alu anyagkombináció** pedig a legjobb hőszigetelést biztosítja kis beépítési mélység mellett.



A **sokféle szín és fafajta** számtalan lehetőséget kínál a belső tér színének egyedi kialakításához. Ez azt is lehetővé teszi, hogy az ablakok tökéletesen illeszkedjenek a belsőépítészethez.



Illusztráció

Tökéletesen kombinálva: Kívül egységes, belül fa vagy műanyag. Fa-alu ablakaink ideálisan kombinálhatók a műanyag-alu ablakainkkal. Az alumíniumborítás egyformán kialakítható, és egységes külső megjelenést biztosít a külső homlokzaton. Ha például műanyag-alu ablakot szeretne a fürdőszobába vagy más helyiségekbe, az Internorm tökéletes kombinációt kínál.



A **tartós és könnyen ápolható külső alumíniumborítás** számos különböző színben kapható a maximális egyediség érdekében. Az alumíniumborítás széles színválasztékot kínál. Texturált felületek is rendelhetők, például fautánzatban. Az időjárásálló külső alumíniumborítás további színváltozatai a 110. oldalon találhatóak.



Kérjük, vegye figyelembe, hogy nem minden kivitel integrálható minden ablakrendszerbe. A képen a HF 510 modell látható.

Internorm

HF 520

Fa-alu ablakok



GERMAN
DESIGN
AWARD
WINNER
2025

I-tec Glazing

-  **Hőszigetelés**
 $U_w = 0,71 \text{ W/(m}^2\text{K)}$ -ig
-  **Hangszigetelés**
47 dB-ig
-  **Biztonság**
RC 2-ig
-  **Vasalat**
rejtett
-  **Beépítési mélység**
90 mm

FACT|BOX

- Egyedülállóan modern és síkban futó design fix üvegezés hatásával
- Különösen keskeny keret
- Tökéletesen kombinálható a KF 520-szal
- Rejtett vasalat

Internorm

**Különlegesen
modern és
síkban futó
dizájn**

A karcsú keret maximális fényt enged be a belső terekbe, ami pozitív hatással van a jó közérzetre, és az energiafogyasztást is csökkentheti a kevesebb mesterséges világítás miatt. Minde mellett nem kell lemondania a legkiválóbb funkcionalitásról sem: termékeink maximális hangszigetelést, optimális hőszigetelést és a legmagasabb biztonsági szabványokat kínálják – ez az ígéretünk.

A fa mint természetes építőanyag egészséges, melegséggel és otthonossággal teli beltéri klímát biztosít otthonának.

Tökéletes kombináció

Tapasztalja meg az egyediség és az esztétikum tökéletes egyensúlyát: az új HF 520 fa-alumínium ablak ideális kiegészítője a KF 520 műanyag-alumínium ablaknak (42. oldal). Szabadon választhat, milyen anyag kerüljön az ablak belső oldalára, míg az alumíniumborítás egységes és harmonikus megjelenést eredményez a külső oldalon.



studio

A HF 520 innovatív üvegszárnyának nincs külső, látható szárnykerete, így az fix üvegezés látszatát kelti.



HF 510

Fa-alu ablakok



I-tec Glazing

-  **Hőszigetelés**
 $U_w = 0,65 \text{ W/(m}^2\text{K)}$ -ig
-  **Hangszigetelés**
47 dB-ig
-  **Biztonság**
RC 2-ig
-  **Vasalat**
rejtett
-  **Beépítési mélység**
85 mm

FACT|BOX

- A legkarcsúbb fa-alu ablakunk a még még több fényért
- Purista és modern dizájn párban a fa természetes megjelenésével
- Maximális tervezési szabadság és tökéletes kombinációs lehetőségek

Internorm

A letisztult dizájn és természetesség egysége



Az ablak keskeny kerete megfelel a **legmagasabb formatervezési követelményeknek** – purista, modern és elegáns. A fa-alu ablakunk ideálisan kombinálható a KF 510 műanyag-alu ablakunkkal. Alumíniumborítással is választható, ami egységes külső megjelenést biztosít a külső homlokzaton.

Keskeny keretének köszönhetően a HF 510 fa-alu ablak **külnősen karcsú és modern** – a sok üveg lehetővé teszi a maximális fénybeesést és növeli a lakókomfortot. Ezenkívül a HS 330 emelő-tolóajtóval is kombinálható ugyanabból a fából.

Tökéletes kombináció

Belülre fából vagy műanyagból készült felület közül választhat – az alumíniumborítás biztosítja az egységes külső megjelenést. A KF 510 műanyag-alu kombinált ablakkal (44. oldal) a helyiségek egyedi igényeihez igazodhat, és mégis teljesen harmonikus összehatást teremthet.



home pure

A szögletes dizájn **megfelel a modern építészet követelményeinek**. Belülre számos fafajta közül választhat különböző színekben, míg kívül az időjárásálló alumíniumborítás egyéni kialakítási lehetőségeket kínál széles választható színskálával.



HF 410

Fa-alu ablakok



I-tec Glazing

- Hőszigetelés
 $U_w = 0,64 \text{ W/(m}^2\text{K)}$ -ig
- Hangszigetelés
46 dB-ig
- Biztonság
RC 2-ig
- Vasalat
rejtett
- Beépítési mélység
85 mm

FACT|BOX

- Minden építészeti stílushoz illik
- Számos fafajta, felület és szín közül választhat
- Tökéletesen alkalmazkodik a belsőépítészetéhez

Természetes sokoldalúság bármilyen igényhez

Internorm



Az ablakok és a nagyméretű üvegfelületek a modern építészet alapelemei. A padló és bútorok színösszeállítása és anyaga meghatározó a harmonikus összképhez – így teremthet egyedi életérzést a belső térben. A HF 410 széles szín- és fáválasztéka számtalan lehetőséget kínál a lakótér egyedi kialakításához – bármilyen építészeti stílushoz. Ehhez az ablakhoz tökéletesen illik a HX 300-as fix üveglakunk is.

1 A fa-thermohab-alu anyagkombináció pedig a legjobb hőszigetelést biztosítja kis beépítési mélység mellett. Ezzel energiaköltségeket takaríthat meg.



studio

home pure

home soft

ambiente



síkban futó

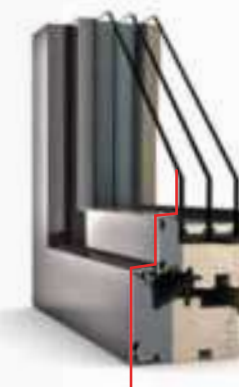

szögletes



lekerekített

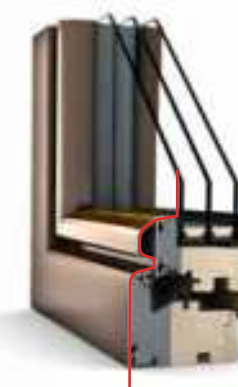

profilírozott

A HF 410 minden dizájnváltozatban kapható, így tökéletesen kombinálható bármilyen építészeti stílussal.



Kapcsolt szárnyú ablakaink tökéletesek a felújításhoz

Az Internorm kapcsolt szárnyú ablakai egyedülállóak a maguk nemében az ablakpiacon. Ezeknél az ablakoknál ugyanis az árnyékoló az ablaküvegek között kapott helyet, így védve van a széltől, az időjárás viszontagságaitól és a szennyeződésektől.

Mit nyújtanak a kapcsolt szárnyú ablakaink.

Az Internorm kapcsolt szárnyú ablakai kivételes **4-szeres védelmet** egyesítenek egyetlen ablakban.

I-tec Shading

Árnyékolás



Az I-tec Shading (árnyékolás) a napelemes modulnak és az akkumulátornak köszönhetően **ideális beltéri klímát biztosít** – önálló energiaellátással és kiegészítő áramellátás nélkül! Az automata üzemmódban az árnyékolók önállóan nyílnak napkeltekor, és záródnak naplementekor. **A vezérlés beépített hőmérséklet-érzékelőkkel történik.** Így például a téli napfény optimálisan kihasználható, mert az árnyékolók nyitva maradnak.

Műanyag és fa belső oldallal is kapható.

TIPP

Belátás elleni védelem

Az Internorm egyaránt kínál **műanyag-alu és fa-alu kapcsolt szárnyú ablakokat.** Kapcsolt szárnyú ablakaink beépített relaxálóval, opcionálisan pliszével vagy nem fénytértesztő Duette®-tel kaphatók. Mindegy, melyik árnyékolást választja, az az üvegek között optimális védeltséget élvez a szél- és az időjárástól.

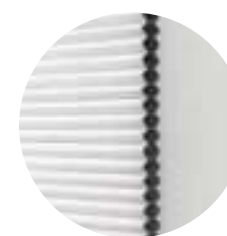

Duette®



Pliszé

TIPP

Felújítók részére: A kapcsolt szárnyú ablak különösen alkalmas utólagos beépítésre, mert nem kell hozzá külön árnyékolást beépíteni. A kapcsolt szárnyú ablak ideális megoldás azokhoz a homlokzatokhoz is, ahová nem szabad redőnyt felszerelni.

Egyszerű kezelés



Egyszerűen vezérelje a redőnyöket közvetlenül az ablakon.

I-tec Insulation

I-tec Glazing

Hő- és hangszigetelés

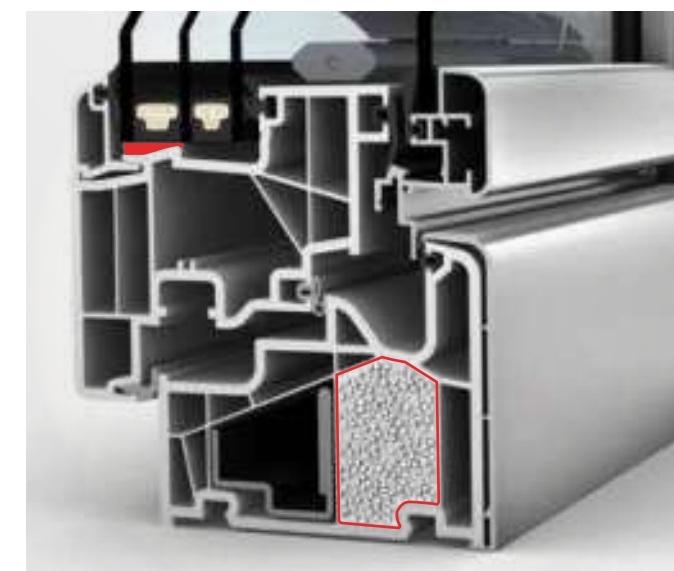





A szigetelőgranulátum **körkörösén, egyenletesen kitölti a légkamrákat**, javítva a hőszigetelést és csökkentve az energiaköltségeket. Ráadásul a kapcsolt szárnyú ablakok **megbízható hangszigetelést** biztosítanak, így a zavaró külső zajok a lehető legnagyobb mértékben kívül maradnak.

Kérjük, vegye figyelembe, hogy nem minden kivétel integrálható minden ablakrendszerbe.

KV 440

műanyag-alu kapcsolt szárnyú ablakok



-  **Hőszigetelés**
U_w = 0,64 W/(m²K)-ig
-  **Vasalat**
rejtett
-  **Hangszigetelés**
45 dB-ig
-  **Beépítési mélység**
93 mm
-  **Biztonság**
RC 2-ig

I-tec Connect **I-tec Insulation**
I-tec Glazing **I-tec Shading**



Legyen önellátó: A napelemes modul segítségével az I-tec Shading árnyékolás külső áramforrás nélkül vezérelhető.



A KV 440-es műanyag-alu kapcsolt szárnyú ablaknak 93 mm-es beépítési mélysége van, ami tökéletesen kombinálható a KF 410 műanyag-alu ablakainkkal.

home pure home soft ambiente

A dizájn a ház stílusához igazítható.

KV 350

műanyag-alu kapcsolt szárnyú ablakok



1 A 6 kamrás keretprofil gondoskodik a jobb hőszigetelésről. Három körbefutó tömítés óvja a belső területet a nedvességtől és egyidejűleg javítja a hő- és hangszigetelést.







74 mm-es beépítési mélységével **ez az ablak maga a megtestesült karcsúság.** Ráadásul tökéletesen kombinálható a KF 310 műanyag-alu ablakkal.

home pure ambiente

Válasszon itt a home pure és ambiente dizájnstílusok közül.

Internorm



-  **Wärmedämmung**
U_w = 0,79 W/(m²K)-ig
-  **Vasalat**
rejtett
-  **Hangszigetelés**
44 dB-ig
-  **Beépítési mélység**
74 mm
-  **Biztonság**
RC 2-ig

I-tec Connect **I-tec Shading**
I-tec Glazing

HV 450

fa-alu kapcsolt szárnyú
ablakok



I-tec Connect

I-tec Glazing

I-tec Shading

Hőszigetelés
 $U_w = 0,62 \text{ W/(m}^2\text{K)}$ -ig

Hangszigetelés
46 dB-ig

Biztonság
RC 2-ig

Vasalat
rejtett

Beépítési mélység
85 mm

FACT|BOX

- Védett árnyékolás az ablaküvegek között
- Árnyékolás, belátás elleni védelem, hő- és hangszigetelés egyetlen ablakban
- Széles fa-, felület- és színválaszték

Internorm

4-szeres védelem egy ablakban egyesítve

TIPP

Kapcsolt szárnyú ablakaink **tökéletesen kombinálhatók a többi ablakainkkal.**

Tökéletes árnyékolással, belátás elleni védelemmel, hő- és hangszigeteléssel: 4-szeres védelmet élvezhet egyetlen ablakban. Az I-tec Shading árnyékolás energiaellátása teljesen független, és számos hasznos funkciót is kínál, például hőmérséklet-érzékelőt és nappal/éjszaka-felismerést. Az üvegek közé **árnyékolást és belátás elleni védelmet** építettünk. Ez nemcsak a tisztítás szempontjából előnyös, hanem védi az anyagot a széltől és az időjárástól is.



home pure home soft ambiente

Az ön építészeti stílusához illő HV 450 **home pure, home soft** és **ambiente** változatban kapható.





Emelő-tolóajtók és fix üvegezés a korlátlan szabadságért

A modern üvegépítészet új életérzést teremt. A nagy üvegfelületek túlmutatnak a lakótér tényleges határain. Az Internorm emelő-tolóajtókat és nagyméretű fix üvegezéseket is kínál a maximális szabadságérzet érdekében.

KS 430

Műanyag és műanyag-alu emelő-tolóajtó

FACT|BOX

- Keskeny látható szélek és szinte keret nélküli oldalelemek vakolatba illesztett fix részekkel
- I-tec Decor a személyre szabott belső kialakításhoz
- Kilincscsillapítás alapfelszereltségként a kilincs csendes visszacsúsztatása érdekében
- Kiemelkedő hőszigetelés





Több fény az akár 650 x 280 cm-es elemeknek és az akár 400 kg-os szárnyaknak köszönhetően

Az alapfelszereltség részét képező ESG-üvegek védenek a sérülések ellen.

A standard küszöb a padló felső szélével azonos szintre szerelhető, és kényelmes, akadálymentes átjárást biztosít.

I-tec Decor

 Hőszigetelés
 $U_w = 0,64 \text{ W/(m}^2\text{K)}$ -ig

 Hangszigetelés
43 dB-ig

 Biztonság
RC 2-ig



Comfort Drive – elektromos meghajtás az emelő-toló ajtó kényelmes nyitására és zárására.



A KS 430 **műanyag vagy műanyag-alu** kivitelben **kapható** – tökéletesen kombinálható az ön ablakaival.

HS 330

Holz-Aluminium-Hebeschiebetür

Internorm

FACT|BOX

- Rendkívül energiatékony: Üvegszálás, küszöb az optimális hőszigetelésért
- Szinte keret nélküli oldalelemek vakolatba illesztett részekkel
- Könnyű emelés és tolás 400 kg-os szárnytömegig



Fix üvegezéssel kombinálható még nagyobb üvegfelületekhez; tökéletes üvegoptika a vakolt fix résznek köszönhetően

Mutatós színek az egyéni **dizájnigényekhez** – tökéletesen kombinálható a HF 410, a HF 510 és HV 450 fa-alu ablakokkal.

Alapkivitelben akár **580 x 280 cm**-es méretek is elérhetők, műszaki egyeztetés esetén pedig még nagyobbak is.

 Hőszigetelés
 $U_w = 0,73 \text{ W/(m}^2\text{K)}$ -ig

 Hangszigetelés
40 dB-ig

 Biztonság
RC 2-ig



Comfort Drive – elektromos meghajtás az emelő-toló ajtó kényelmes nyitására és zárására.

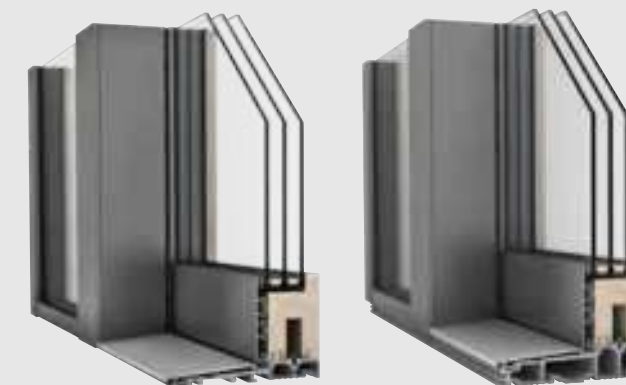

I-tec Glazing

Az üvegek hézagmentes körberagasztása **kiváló stabilitást** és **betörésállóságot** garantál.



FACT|BOX

- Nyitott és világos: Az üvegllesztés szinte láthatatlan
- Nagyméretű üvegfelületek is lehetségesek
- A keret szinte teljesen eltűnik a homlokzatban

HX 300

Fix üvegezés

Internorm

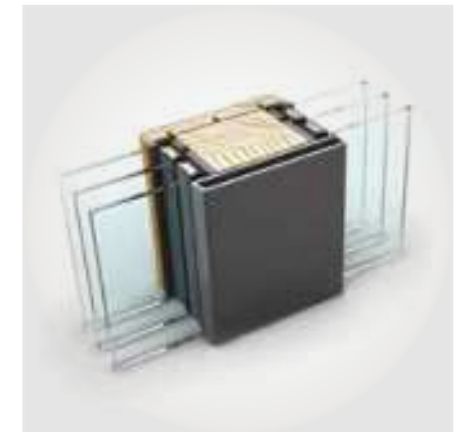

Beépített ablakokkal kombinálva **optikai hangsúlyokat** hozhat létre.

Az **erős, többrétegű ragasztott keretszerkezet** akár 10,5 m² üvegfelületet is lehetővé tesz.



A HX 300 **technológiailag optimális épületkapcsolatot** kínál a padlótól a mennyezetig terjedő üvegfelületekhez.



A vékony üvegcsatlakozás **maximális nyitottságot** biztosít.

 **Hőszigetelés**
 $U_w = 0,74 \text{ W}/(\text{m}^2\text{K})$ -ig

 **Hangszigetelés**
47 dB-ig

Internorm – sokoldalú az ön álomotthonáért

Ablakok, nagy felületű üvegezések, például emelő-toló ajtók és bejárati ajtók – az Internormnál mindent egy kézről kap, **100%-ban Ausztriában gyártott**, megbízható minőségben.

Fa-alu ablakaink ideálisan kombinálhatók a műanyag-alu ablakainkkal. Alumíniumborítással is választhatók, ami egységes külső megjelenést biztosít a külső homlokzaton.

Ha például műanyag-alu ablakot szeretne a fürdőszobába vagy más helyiségekbe, az Internorm tökéletes kombinációt kínál. A színválasztás is hozzájárul az egyéni megjelenéshez. Az alumíniumborítás árnyalatától kezdve az ablakbelső fa vagy műanyag dekorszínén át az ablakkilincsig számos választási lehetőség áll a rendelkezésére, hogy megvalósíthassa saját álomotthonát.



Fa-alumínium

A fa meleget sugároz, otthonos, kellemes hangulatot teremt, ezért tökéletes a nappalokba és a hálószobákba.



műanyag-alumínium

A műanyag tartós és rendkívül könnyen tisztítható, ezért ideális a magas páratartalmú helyiségekben, például a fürdőszobákban.



Emelő-toló ajtók

Ne mondjon le a nagyméretű üvegfelületekről és fényesebb belső terekről. Emelő-tolóajtóink és a fix üvegezések maximális szabadságérzetet biztosítanak.

Árnyékolás és szúnyogháló

Megbízható árnyékoló és rovarháló-változatok széles kínálata biztosítja a kellemes lakóklimát – ráadásul sokféle kivitelben, az ön kívánságainak megfelelően.



Bejárati ajtók

A bejárati ajtónál sem kell kompromisszumot kötnie. Az Internorm bejárati ajtók alumíniumból vagy fa-aluból készülnek futó, szögletes vagy profilozott kivitelben.





Bejárati ajtóink

Minden Internorm-bejárati ajtó egyedülálló –
éppolyan egyedi mint amelyen időtlen.
Hat alumínium és két fa-alu bejáratiajtó-
rendszer számtalan modellje közül választhat.
A bejárati ajtót pontosan úgy alakíthatja ki,
ahogyan szeretné.

A bejárati ajtó – Egyedi és személyreszabott

Minden Internorm-ajtó az ön által megadott méretben és kivitelben készül. Ezáltal egy összetéveszthetetlenül egyedi darabot születik, amely tökéletesen illik önhöz és az otthonához.

Hogy segítsünk önnek a döntésben, ebben az ablak- és ajtókatalógusban bemutatjuk a modellek és kivitelek széles választékát. Az ajtó összetételét mindig megtalálja az ajtó alatti leírásban. Mind-egy, melyik ajtótípust és anyagot választja – a kivitelezési lehetőségek széles választéka szinte semmi kívánnivalót nem hagy maga után. A színek, kilincsek és üvegek átfogó kínálatának köszönhetően a bejárati ajtót személyre szabhatja – az otthona stílusának megfelelően.

Használja az online ajtótervezőnket a még több lehetőség felfedezéséhez, és hozza létre saját, egyedi ajtaját. Vagy kérjen tanácsot Internorm **1st window partnereinktől**.

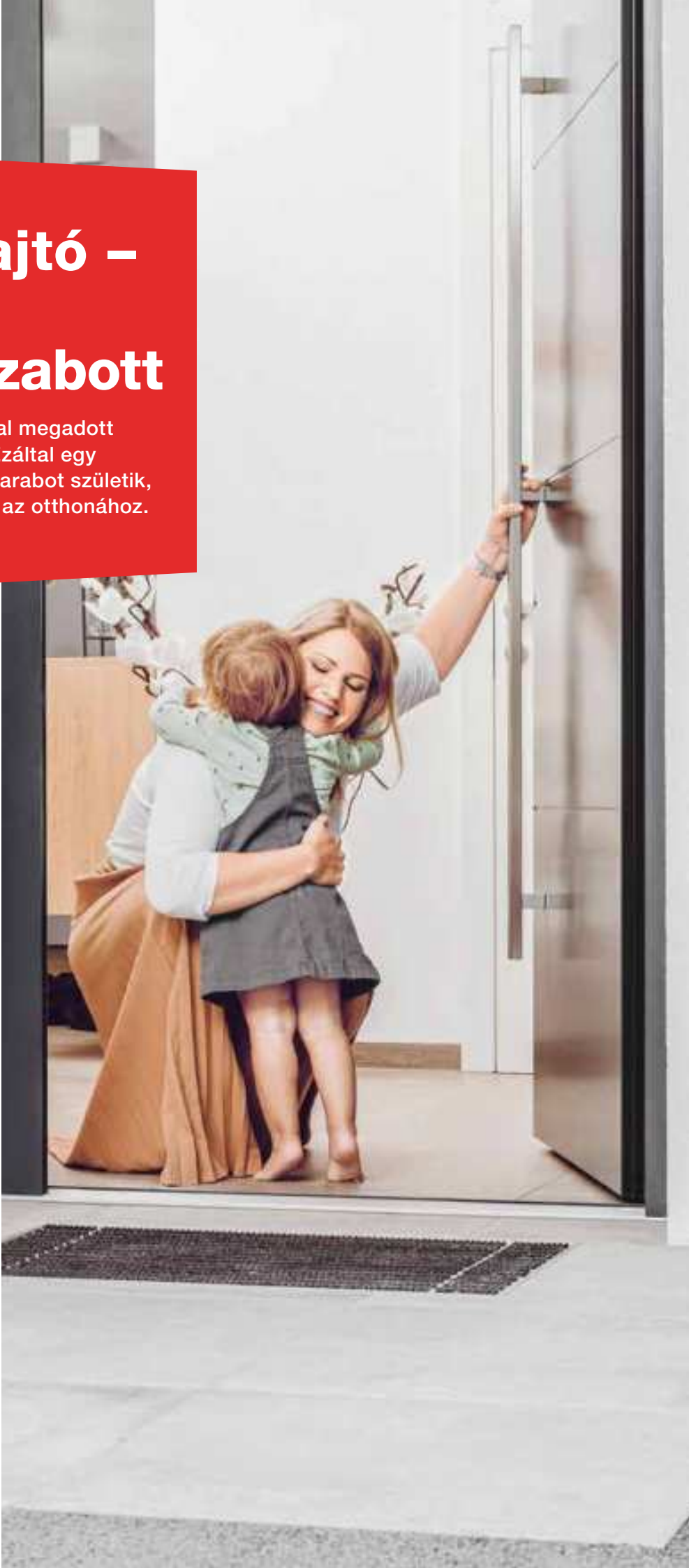

Ajtaja belső megjelenését számos színárnyalat és felfelület (110/111. oldal) vagy különböző ízléses belső kialakítások (117. oldal) közül választhatja ki.

A külső oldali szín- és anyagválasztékunk is egyedülálló (110. oldal).

Kérésre intelligens beléptető-rendszerekkel (pl. ujjlenyomat-olvasó, 126/127. oldal)

Minden ajtó oldalrészsel és/vagy felülvilágítóval is rendelhető.

Struktúra, dizájn- és díszüvegek (118/119. oldal)

Minden fogantyú áttekintése (114 – 116. oldal)

A modell részletei

Megnevezés
FA
 Szín:
 Kilincs:
 Üveg:
 Rend. sz.:

Az ábrázolt ajtómodell rendelési száma



A modellsorozat QR-kódja értékes információt nyújt arról, hogy az adott rendszertől függően melyik modell milyen felülettel kapható.

MODELL / TYPE	FA	B	K	H
AT 500	X			
AT 510	X			
AT 520	X	X	X	X
AT 525	X	X	X	X
AT 530	X	X	X	X
AT 540	X	X	X	X
HT 400	X	X		X
HT 410	X	X		X

Mit kínálnak a bejárati ajtóink?

A bejárati ajtó otthona meghatározó eleme, ezért az Internorm kizárólag prémium minőségű, egyedi darabokat kínál Önnek. Hét alapmodellből kiindulva, teljes mértékben az Ön elképzeléseire igazítva tervezzük és gyártjuk le őket.



Fa-alu bejárati ajtók

A fa-alu bejárati ajtók egyesítik a két anyag legjobb tulajdonságait: Sok ügyfél nem akarja nélkülözni a fa meleg, barátságos hangulatát a belső térben – ugyanakkor a fa érzékenyebb az időjárás viszontagságaival szemben. Az alumíniumból készült külső borítás megvédi az ajtót az időjárás káros hatásától. A fa ráadásul nagyon jó hőszigetelő tulajdonságokkal rendelkezik, ezért a fa-alu bejárati ajtók kiválóan alkalmasak az alacsony energiafelhasználású házakhoz.

TIPP

Fa-alu bejárati ajtóink kiválóan **alkalmasak alacsony energiafelhasználású és passzív házakhoz.**

HT 410

Kívül-belül síkban futó





HT 400



Kívül-belül síkban eltolt



Thermohab szigetelés

A fából, alumíniumból és thermohabból álló kompozit a **legjobb hőszigetelést és energiahatékonyságot biztosítja.**

-  **Hőszigetelés**
 $U_D = 0,55-0,67 \text{ W/(m}^2\text{K)-ig}$
-  **Hangszigetelés**
34 dB-ig
-  **Biztonság**
RC 2-ig

-  **Többpontos reteszelés**
-  **Beépítési mélység**
85–121 mm

Alumínium bejárati ajtók

Az alumínium bejárati ajtók könnyűek, mégis rendkívül stabilak és időjárásállóak. A 3 kamrás keretprofilnak, a habszigetelt magnak (ill. az AT 510 esetében a hőszigetelő üvegmagnak), valamint a hőszigetelt küszöbnek köszönhetően a hőszigetelést tekintve is kiválóan felszereltek.

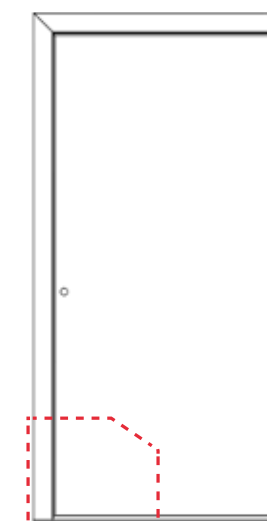

Internorm

Formatervezett kivitel

A **különböző rövidítésekkel (AT 540, AT 530, HT 410 stb.)** ellátott rendszerek különböző funkciókkal és jellemzőkkel rendelkeznek. Ezenkívül minden rendszer egyedi dizájnt képvisel, amely a süllyesztettől a szögletes és a profilozott kivitelig terjed.

AT 540

Kívül-belül síkban futó



AT 530

Kívül-belül síkban eltolt

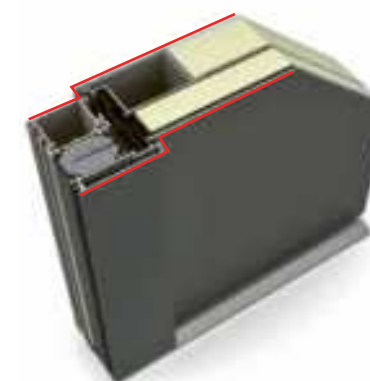

AT 525

Kívül-belül síkban futó, belül profilozott



AT 520

Kívül-belül síkban eltolt, belül profilozott

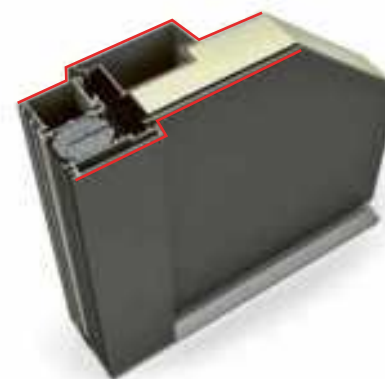

AT 510



Kívül-belül síkban eltolt és profilozott

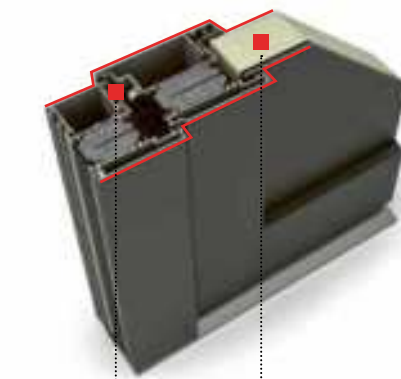

AT 500

Kívül-belül profilozott



-  **Hőszigetelés**
 $U_D = 0,69-0,95 \text{ W/(m}^2\text{K)-ig}$
-  **Hangszigetelés**
32 és 40 dB között
-  **Biztonság**
RC 2 és RC 3 között

-  **Többpontos reteszelés**
-  **Beépítési mélység**
93 mm

A legjobb szigetelés és tömítés

Minden alumínium bejárati ajtónk **3 kamrás keretprofilal és habszigetelő maggal** rendelkezik a hatékony hőszigetelés érdekében (kivétel AT 510: szigetelő üvegmag). A három tömítési szint biztosítja a nedvesség és hideg elleni fokozott védelmet.

Modelleink áttekintése

F-vonal 86 oldalról

FA	FD	FG	FJ	FO
FP	FR	FS	FT	FU



V-vonal 90 oldalról

VC	VD	VG	VH	VK	VN	VP	VS
----	----	----	----	----	----	----	----

P-vonal 92 oldalról

PA	PD	PE	PG	PJ	PK
PM	PN	PP	PQ	PR	PS



D-vonal 96 oldalról

DA	DB	DD	DG	DH	DM	DP	DR
----	----	----	----	----	----	----	----

G-vonal 98 oldalról

GA	GD	GG	GJ	GL
----	----	----	----	----



A-vonal 100 oldalról

AA	AD	AG	AH	AI
----	----	----	----	----



AJ	AM	AP	AR
----	----	----	----

S-vonal 102 oldalról

SA	SD	SG	SJ	SL	SN	SP
----	----	----	----	----	----	----

Dizájn a teljes felületen

A teljes felületű ajtólapokkal ellátott ajtók tökéletesen megfelelnek a mai kor elvárásainak. Diszkrét nűtmarásokkal és lizénákkal, valamint egyenes vonalú vagy süllyesztett kilincsekkel is modern, tudatosan letisztult és hatásos előszobateret hozhat létre.

FA

Szín: HM721
Kilincs: KGS01A
Seitenteile: Klarglas
Rend. sz.: F0202

TIPP

Olvassa be a QR-kódot, és tudja meg, hogy mely ajtómodellek milyen felületekkel és rendszerekkel kombinálhatók.



FD

Szín: Tok HM716,
Szárny SD10, HM716
Kilincs: RGS05
Rend. sz.: F0002



FR

Szín: Tok RAL 9005,
Szárny SD08 Art-Basalt
Kilincs: GKV03
Díszítőelemek: Lizénák
Lábazat: Rozsdamentes acél 20 mm
Rend. sz.: F0201



FT

Szín: Tok RAL 9005,
Szárny SD09 Art-Carrara
Kilincs: SG17 fekete
Díszítőelemek: Lizénák
Lábazat: fekete 20 mm
Rend. sz.: F0054



FU

Szín: HFM14
Kilincs: SG13
Rend. sz.: F0200



FJ

Szín: Tok RAL 9005,
Szárny SD05 Art-Corten
Kilincs: KGS04
Díszítőelemek: Lizénák
Lábazat: Rozsdamentes acél 20 mm
Rend. sz.: F0052



FO

Szín: HM722
Kilincs: RGS01
Lábazat: Alunox 20 mm
Rend. sz.: F0050

Legyen ajtaja EGYEDI!

Két népszerű, AT 540 süllyesztett változatú modell segítségével megmutatjuk Önnek, hogy házuk bejárati ajtajai milyen sokoldalúak lehetnek.

Internorm



Készítsen további változatokat online Ajtóvarázslónk segítségével!



FGModel

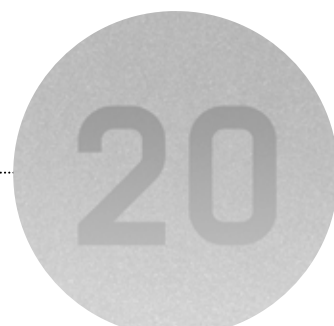

Satinato fehér házzámmal átlátszó üvegből



Kiemelkedő lizénák

Szín: Tok HM819, Szárny SD05 Art-Corten, Kilincs: KGS05, Díszítőelemek: kiemelkedő Lizénák, Üveg: motívumüveg MNSE, Lábazat: Rozsdamentes acél 20 mm, Rend. sz.: F0203

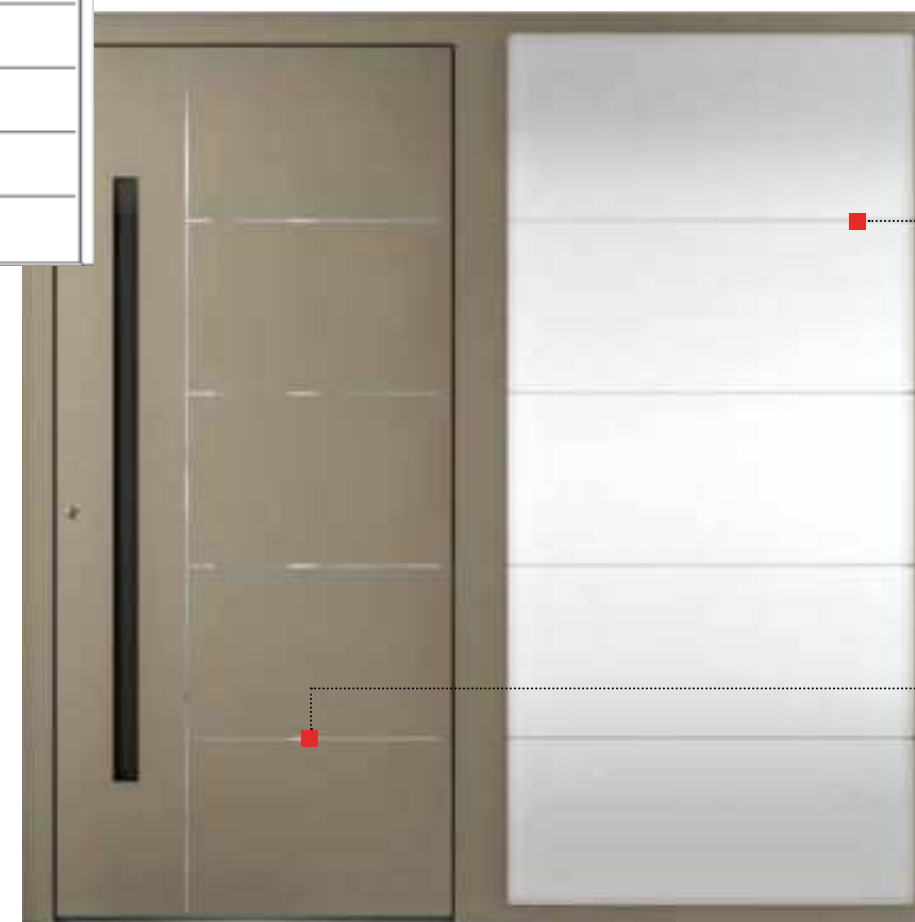
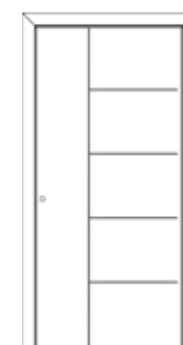

FPModel



Homokfúvott felület átlátszó csíkokkal

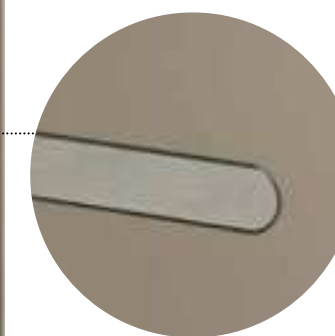

Süllyesztett lizénák

Szín: HM739, Kilincs: GSI03, Díszítőelemek: süllyesztett lizénák, Üveg: motívumüveg MF42SE, Rend. sz.: F0204



Szín: Tok EL02, Szárny HFM03, Kilincs: RGS05, nűtmarás



Szín: Tok HM716, Szárny HFM11, Kilincs: GKV03 fekete, süllyesztett lizénák



Szín: HDS02, Kilincs: HGS03, kiemelkedő lizénák



Szín: HFM14, Kilincs: EGS01, nűtmarás



Szín: Tok HM735, Szárny HM735, RAL 5009, Kilincs: KGS05, nűtmarás



Szín: Tok HFM12, Szárny HFM11, HFM12, Kilincs: HGS04 fekete, süllyesztett lizénák



Szín: Tok HM704, Szárny HM704, M916, Kilincs: KGS03, nűtmarás



Szín: HM817, Kilincs: SG18, süllyesztett lizénák

Modern és futurisztikus

A friss ötleteket mindig maximális minőséggel kombináljuk, hogy valóra válthassuk az ön által megálmodott igényes és modern lakótereket. Új dizájnrajtóink az eleganciát a kifejezőerővel ötvözik és rafinált részletekkel nyugtáznak le.

VN

Szín: Tok HM712,
Szárny HM712, RAL 9005
Kilincs: GPR60
Üveg: Satinato fehér
Oldalelem: Átlátszó üveg
Rend. sz.: V0002

TIPP

Olvassa be a QR-kódot, és tudja meg, hogy mely ajtómodellek milyen felületekkel és rendszerekkel kombinálhatók.



reddot winner 2023

A VD, VN, VG, VP és VK modellek rangos díjban részesültek



VG

Szín: Tok RAL 9005,
Szárny SD10 Antikolt fa felület
Kilincs: GKVV fekete
Rend. sz.: V0003



VC

Szín: HM906
Kilincs: GSIV fekete
Díszítőelemek: fekete finom struktúra
Rend. sz.: V0100



VD

Szín: RAL 9005
Kilincs: GSHG fekete
Rend. sz.: V0001



VS

Szín: HM712
Kilincs: GSIV fekete
Díszítőelemek: fekete finom struktúra
Rend. sz.: V0101



VP

Szín: Tok RAL 9005,
Szárny SD03 Art-Beton, RAL 9005
Kilincs: GSIV fekete
Rend. sz.: V0004



VK

Szín: Tok HM819,
Szárny HM819, RAL 9005
Kilincs: GPRV fekete
Rend. sz.: V0005

Szimmetria egyensúlyban

Ez a számos verzióban rendelhető modell letisztultsága és szimmetriája miatt kiemelkedő. Akár egybefüggő, akár harmonikus vonalban elhelyezett, arányos üvegbetéteket szeretne, az elhelyezését kérheti középre vagy oldalra igazítva.

Ráadásul a bejárati ajtóját lizénákkal vagy nűtmarásokkal még egyedibbé teheti.



PG

Szín: Tok RAL9005, Szárny SD08 Art-Basalt
Kilincs: GKV03 fekete
Különlegesüveg: Dark Grey
Lábazat: fekete 20 mm
Rend. sz.: P0201

TIPP

Olvassa be a QR-kódot, és tudja meg, hogy mely ajtómodellek milyen felületekkel és rendszerekkel kombinálhatók.

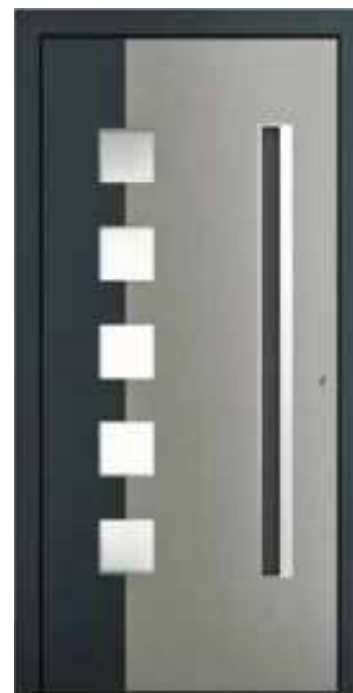

PQ

Szín: Tok HM721,
Szárny HM721, HM907
Kilincs: SG18
Üveg: Satinato fehér
Rend. sz.: P0010



PA

Szín: Tok RAL 9005,
Szárny SD10 Antikolt fa felület
Kilincs: HGS01 fekete
Üveg: Satinato fehér
Rend. sz.: P0001



PR

Szín: HFM12
Kilincs: GPR60
Üveg: Satinato fehér, Alunox-üvegfoglat
Rend. sz.: P0200



PS

Szín: HM817
Kilincs: GSI03 fekete
Mintás üveg: MP43FE
Rend. sz.: P0012



PK

Szín: M916
Kilincs: RGS03
Üveg: Satinato fehér
Rend. sz.: P0006



PE

Szín: HM716
Kilincs: EGS01
Üveg: Satinato fehér
Rend. sz.: P0003

Ajtó tervezése kompromisszumok nélkül!

Két népszerű, AT 530 szögletes változatú modell segítségével megmutatjuk Önnek, hogy házuk bejárati ajtóit milyen sokoldalúak lehetnek.

Internorm



Készítsen további változatokat online Ajtóvarázslónk segítségével!

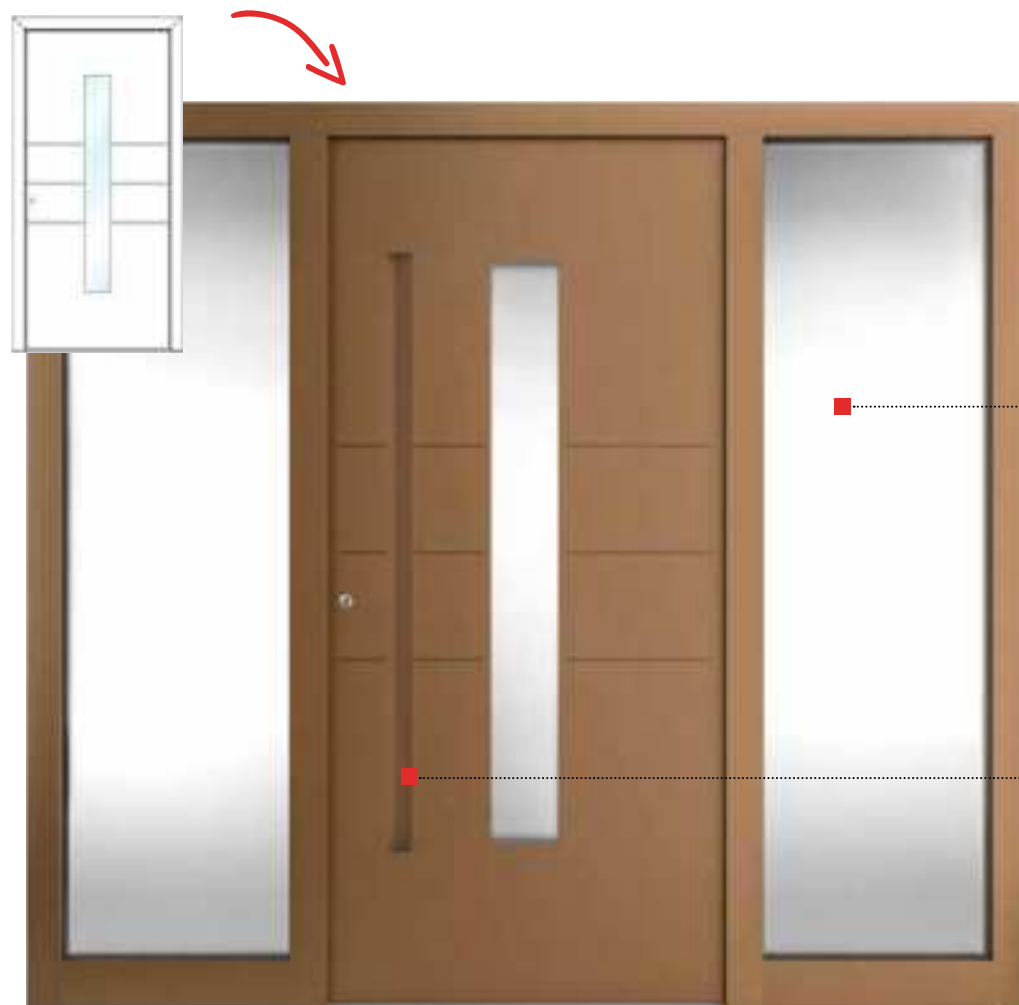

PD Model

TIPP

Nincs két egyforma ház. Ez vonatkozik a ház bejára is. Ezért kínálunk variálható oldallapokat 330 és 2000 mm közötti szélességben.



Kagylófogantyú az ajtólap színében vagy fekete színben kapható

Szín: HFM21, Kilincs: GSI03, Üveg: Satinato fehér, Rend. sz.: P0050

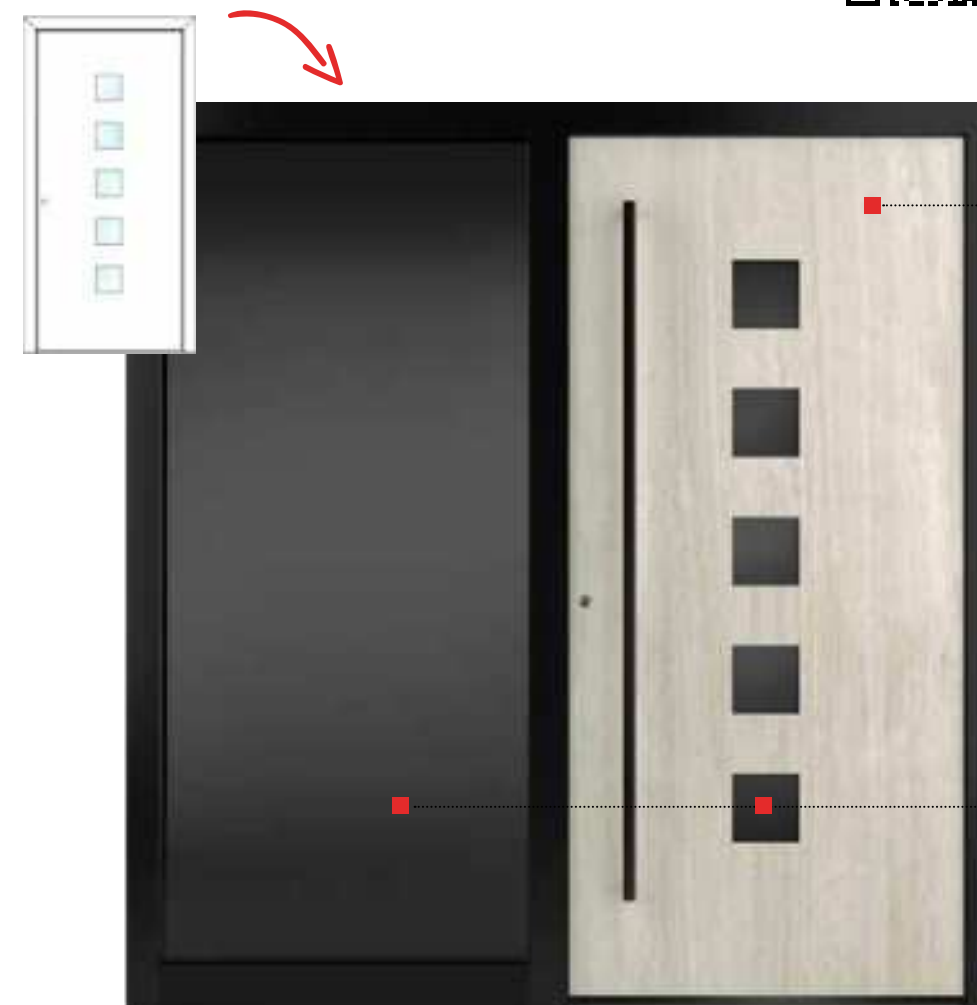

PM Model



Márvány hatású kerámiafelület



Különféle üvegek nagy választéka

Szín: Tok RAL 9005, Szárny SD09 Art-Carrara, Kilincs: GKV04, üveg: Dark Grey + Dark Grey oldalelem, Lábazat: fekete 20 mm, Rend. sz.: P0202



Szín: HM113, Kilincs: HS42, nűtmárás, Üveg: Satinato fehér



Szín: HF739, Kilincs: RGS01 süllyesztett lizénák, Üveg: Satinato fehér



Szín: Tok RAL9005, Szárny HFM11, Kilincs: KGS04 fekete, lizénák: fekete, kiemelkedő, Üveg: Satinato fehér



Szín: HDS08, Kilincs: GKV03 Alunox-foglatat, süllyesztett lizénák, Üveg: Satinato fehér



Szín: Tok HM803, Szárny HDS06 Kilincs: RGS02, Üveg: Satinato fehér



Szín: Tok EL01, Szárny M916 Kilincs: RGS05, Alunox-foglatat Üveg: Satinato fehér

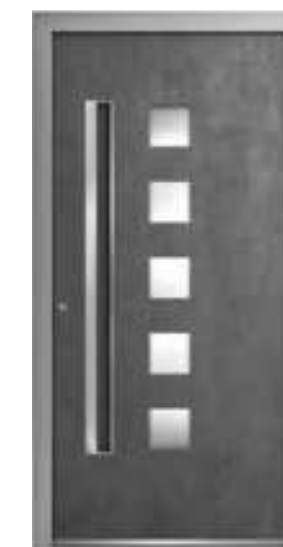

Szín: Tok HM704, Szárny SD06 Art-Steel, Kilincs: SG18, Üveg: Satinato fehér Lábazat: Rozsdamentes acél 20 mm



Szín: Tok RAL 9005, Szárny HFM14, Kilincs: HGS04 fekete Üveg: Satinato fehér Lábazat: fekete 80 mm

Diszkrét betekintés eleganciával

Ezt az üvegmodell-sorozatot diszkrét, keskeny és arányosan elhelyezett üvegbetétek jellemzik. Az ajtó megjelenését téglalap alakú, illetve keskeny betétek dominálják, amelynek egyedisége még hangsúlyosabbá tehető profilozással vagy marással.

DD

Szín: HM716
Kilincs: GOK60
Díszítőelemek: Lizénák
Üveg: Satinato fehér
Lábazat: Alunox 20 mm
Rend. sz.: D0003

TIPP

Olvassa be a QR-kódot, és tudja meg, hogy mely ajtómodellek milyen felületekkel és rendszerekkel kombinálhatók.



DR

Szín: Tok RAL 9005,
Szárny SD10 Antikolt fa felület
Kilincs: HGS03 lizénák: fekete, kiemelkedő
Díszítőelemek: Lizénák
Üveg: Satinato fehér
Rend. sz.: D0008



DG

Szín: Tok RAL 9005, Szárny HM704
Kilincs: SG17
Üveg: Satinato fehér,
Alunox-üvegfoglalat
Lábazat: Alunox 20 mm
Rend. sz.: D0004



DM

Szín: Tok HFM12,
Szárny HFM12, M916
Kilincs: HGS04
Üveg: Satinato fehér
Rend. sz.: D0006



DH

Szín: Tok RAL 9005,
Szárny SD03 Art-Beton
Kilincs: KGS04 lizénák: fekete, kiemelkedő
Díszítőelemek: Lizénák
Üveg: Satinato fehér
Rend. sz.: D0005



DB

Szín: Tok HM721,
Szárny SD05 Art-Corten
Kilincs: KGS01
Üveg: Satinato fehér
Lábazat: Rozsdamentes acél 20 mm
Rend. sz.: D0052



DA

Szín: HM712
Kilincs: HS40
Üveg: Satinato fehér
Rend. sz.: D0200

Fényfoltok jelenetbe rendezve

Az üvegetétes modellek sorát harmadik termékvonalkunk teszi teljessé, amely egyértelműen a feltűnő üvegetétekre irányítja a figyelmet. Ajtómodelltől és preferenciától függően választhat hozzájuk lizénákat és nűtmarásokat is.

TIPP

Olvassa be a QR-kódot, és tudja meg, hogy mely ajtómodellek milyen felületekkel és rendszerekkel kombinálhatók.



GD

Szín: HFM05
 Kilincs: KGS04
 Üveg: Satinato fehér
 Rend. sz.: G0100

Internorm



GG

Szín: HF113
 Kilincs: RGS05
 Üveg: Satinato fehér, Alunox-üvegfoglat
 Rend. sz.: G0003



GA

Szín: HM716
 Kilincs: HS42
 Üveg: Satinato fehér
 Rend. sz.: G0001



GL

Szín: HM704
 Kilincs: KGS04
 Üveg: Satinato fehér
 Rend. sz.: G0201



GJ

Szín: Tok RAL6003, Szárny RAL6003, RAL1032
 Kilincs: SG13
 Üveg: Satinato fehér
 Lábazat: Alunox 80 mm
 Rend. sz.: G0200

Hagyományos és klasszikus

A hangsúly itt a kazettás vagy köríves, gyakran üvegelemekkel kombinált profilozással készült díszítőelemeken van.



AJ
Szín: HM916
Kilincs: GD15
Üveg: D41E
Rend. sz.: A0201

TIPP

Olvassa be a QR-kódot, és tudja meg, hogy mely ajtómodellek milyen felületekkel és rendszerekkel kombinálhatók.



AA
Szín: HDS08
Kilincs: HS10
Üveg: Satinato fehér
Rend. sz.: A0001



AI
Szín: M916
Kilincs: HS40
Üveg: Satinato fehér
Rend. sz.: A0005



AR
Szín: HFM04
Kilincs: HS50
Üveg: Satinato fehér
Rend. sz.: A0200



AG
Szín: Tok HF113,
Szárny HF113, M916
Kilincs: HS40
Üveg: Satinato fehér
Rend. sz.: A0003



AD
Szín: HM819
Kilincs: RGS02
Üveg: Satinato fehér
Rend. sz.: A0050



AM
Szín: M916
Kilincs: HS10
Üveg: D03E
Rend. sz.: A0007

Lendületes és extravagáns

Főszerepben a feltűnő és a szokványostól eltérő megjelenés. A struktúra, dizájner vagy mintás üvegek által megteremtett hangsúlyoknak köszönhetően ezek az ajtók egyszerre időtlenek és rendkívüliek.



SP

Szín: HDS02
Kilincs: GPR60
Mintás üveg: MS12FE
Rend. sz.: S0007

TIPP

Olvassa be a QR-kódot, és tudja meg, hogy mely ajtómodellek milyen felületekkel és rendszerekkel kombinálhatók.



SJ

Szín: HFM22
Kilincs: RSS03
Üveg: Satinato fehér
Rend. sz.: S0004



SL

Szín: HM803
Kilincs: HGS03
Mintás üveg: MS42FE
Rend. sz.: S0050



SG

Szín: M916
Kilincs: HS30
Üveg: Satinato fehér, Alunox-üvegfoglalat
Lábazat: Alunox 80 mm
Rend. sz.: S0003



SD

Szín: HDS07
Kilincs: GPR60
Üveg: Satinato fehér
Lábazat: Alunox 20 mm
Rend. sz.: S0002



SN

Szín: M916
Kilincs: GKV04
Üveg: Satinato fehér
Rend. sz.: S0006

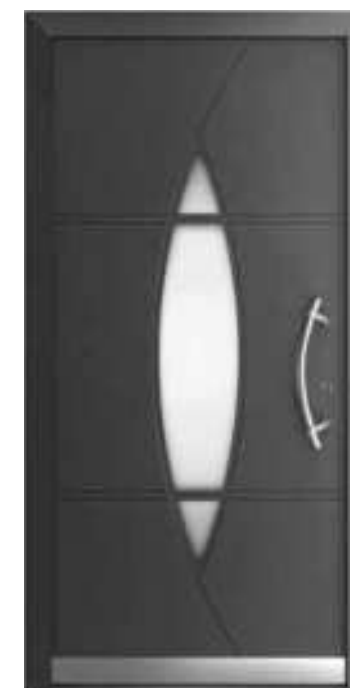

SA

Szín: HFM05
Kilincs: HS30
Üveg: Satinato fehér
Lábazat: Alunox 80 mm
Rend. sz.: S0001

Tökéletes rugalmasság

Bár a sorozatokhoz tartozó modelljeink már most is teljesen személyre szabhatók, ezekkel az ajtókkal szinte semmi sem szabhat határt a képzeletének. Legyen szó panelről, üvegről, osztólécekről vagy ezek keverékéről – itt maximális rugalmasságot kínálunk, hogy ön pontosan olyan ajtót kapjon, amelyet elképzelt. Az Internorm értékesítési partnere szívesen ad önnek tanácsot a különféle lehetőségekről.

Megvilágított süllyesztett fogantyú

Az Internorm LED-es fogantyúi opcionálisan süllyesztve is beépíthetők a bejárati ajtóba.



Megvilágított ajtólap

A LED-világítást közvetlenül a bejárati ajtó küszöbrészébe építjük be, ami így jól megvilágított bejárati területet biztosít.

Tükrös ajtók

– egyszerűek, mégis rafináltak és praktikusak. Az ajtólapba befogva vagy jól felragasztva – a biztonságos tartás garantált.



MOTÍVUMÜVEGES MODELL

Szín: HM721
Kilincs: EGS01
Mintás üveg: MF72FE
Rend. sz.: X0101



MOTÍVUMÜVEGES MODELL

Szín: HM704
Kilincs: EGS01
Mintás üveg: MS71FE
Rend. sz.: X0100



MOTÍVUMÜVEGES MODELL

Szín: HM304
Kilincs: EGS01
Mintás üveg: MF22FE
Rend. sz.: X0203



OSZTÓS MODELL

Szín: M916
Kilincs: HS50
Üveg: Satinato fehér
Osztólécek: 97 mm
Rend. sz.: X0201



OSZTÓS MODELL

Szín: HM113
Kilincs: RSS06
Üveg: Satinato fehér
Rend. sz.: X0200



OSZTÓLÉCES MODELL

Szín: HM817
Kilincs: HS30
Üveg: Satinato fehér
Osztólécek: 60/40 mm
Rend. sz.: X0202





Építész: Spee architecten / Fényképész: Ossip van Duivenbode

Semmiképpen sem mellékes

A magas színvonalú biztonság nem csak az ablakok és a bejárati ajtók esetében fontos. A mellékbejárati ajtókról sem szabad megfeledkezni a betörésvédelem során. És természetesen a dizájn is fontos szerepet játszik.

A mellékbejárati ajtók nem lakott, fűtetlen helyiségek lezárására szolgálnak (pl. garázs, pincében lévő tárolóhelyiségek stb.). Az aktuális statisztikák azt mutatják, hogy a betörők többnyire mellékbejárati ajtókon keresztül jutnak be a házba. Ezért még fontosabb gondoskodni a megfelelő biztonsági felszerelésről. Az Internormtól különböző biztonsági rendszerek rendelhetők.

Mellékbejárati ajtóinkat alumínium, műanyag és műanyag-alu, valamint fa-alu alapanyagokból választhatja, és ezekhez sokféle egyedi kialakítási lehetőséget kínálunk.

Internorm

Alumínium



AT 500 Panelmodell
Szín: HM704
Kilincs: HS10
Rend. sz.: X0008



AT 500 Üvegpanelmodell
Szín: HM716
Kilincs: HS10
Üveg: Satinato fehér
Rend. sz.: X0010



AT 500 Üvegmodell
Szín: Keret M916
Kilincs: HS10
Üveg: Satinato fehér
Rend. sz.: X0009



AT 500 Üvegpanelmodell
Szín: HM735
Kilincs: HS10
Üveg: Satinato fehér
Rend. sz.: X0011

Műanyag & Műanyag-alu



KF 510



KF 410



KF 320



KF 310

Fa-alu



HF 410 / HF 510



HF 410 / HF 510



Számtalan kialakítási lehetőség

Ismerje meg átfogó tartozékkínálatunkat. Legyen szó színekről, fogantyúkról, üvegekről vagy árnyékolásról és rovarvédelemről, ablakát vagy bejárati ajtaját a kívánságainak megfelelően készítjük el.

Színek ablakokhoz és ajtókhöz

Alumíniumborítás ablakokhoz
Színek belső és külső ajtóoldalakhoz

Standard színek*



hiREST-Színek***



HDS-Színek**

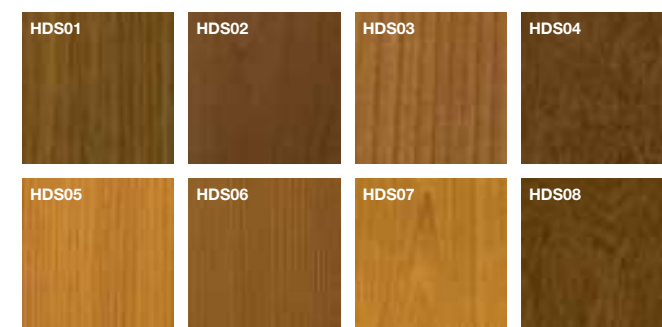

Rozsdamentes acél színek ablakborításhoz és ajtókhöz

Rozsdamentes acél színek****



* Rendkívül időjárásálló, kivéve M916 (homlokzatminőség)
** Intenzív színhatás, de színeltérések lehetségesek
*** A **HM** (rendkívül időjárásálló standard festék), **HF** (rendkívül időjárásálló finoman struktúra), **HFM** (rendkívül időjárásálló finoman struktúra fémes) felületi bevonatokhoz speciális, rendkívül időjárásálló porszórt bevonatokat használnak.
**** Az ajtóknál csak mindkét oldalon a keretnél lehetséges
***** Valódi fa, nem alkalmas minden beépítési helyre. Értékesítési partnerünk szívesen ad önnek tanácsot.

Különleges dekorációk ajtók külső oldalára

SD-színek

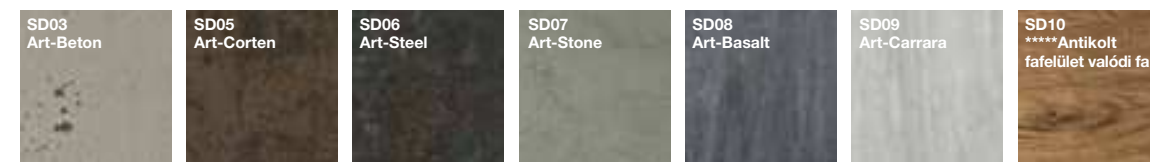

Fa Standard színek az ablakok és ajtók belső oldalához

LUCFENYŐ lazúros



FA fedő

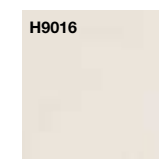

VÖRÖSFENYŐ lazúros



DIÓ

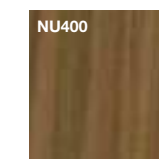

EICHE



MEGJEGYZÉS: A fa természetes termék, minden ablakot egyedivé tesz. A végső színárnyalat a természetes fa tulajdonságaitól és az impregnálás színárnyalatától függ. Minél markánsabb a fa szerkezete, színe és felülete, annál nagyobb eltérések fordulhatnak elő a színmintáktól.

Különleges színek

Az **Internorm RAL színválasztéka** (homlokzati minőség) kialakítási lehetőségek széles skáláját kínálja. Ezek a színek a külső alumíniumborítás-hoz és a belső fához rendelhetők.

Kérjük, vegye figyelembe, hogy nem minden szín rendelhető minden ablakhoz és ajtóhoz.

A nyomdai és gyártástechnológiai adottságok következtében színeltérés adódhat a katalógusban látható képek és az eredeti termékek között.

Az ön **Internorm 1st window partnere** szívesen megmutatja önnek az eredeti színmintát.



Internorm

Műanyag ablakrendszerekhez

Fehér

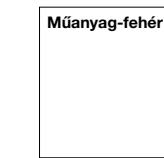

Minden ablakrendszerhez elérhető belül és kívül!

KIVÉTELEK: A KF 310 home pure, a KF 410 studio, a KV 350 és a KV 440 kizárólag műanyag-alu rendszerek

	Aranytölgy	Nemes fehér	Krémfehér	Sötétszürke
Dekorszínek				
Belső oldal				
KF 510				X
KF 520				X
KF 310	X	X	X	X
KV 350	X	X	X	X
KF 410 studio		X		X
KF 410 home pure		X		X
KF 410 home soft	X	X	X	
KF 410 ambiente	X	X	X	
KV 440 home pure		X		X
KV 440 home soft	X	X	X	
KV 440 ambiente	X	X	X	
KS 430	X	X	X	X

I-tec Decor

Digitális nyomtatás műanyag ablakok belső oldalára

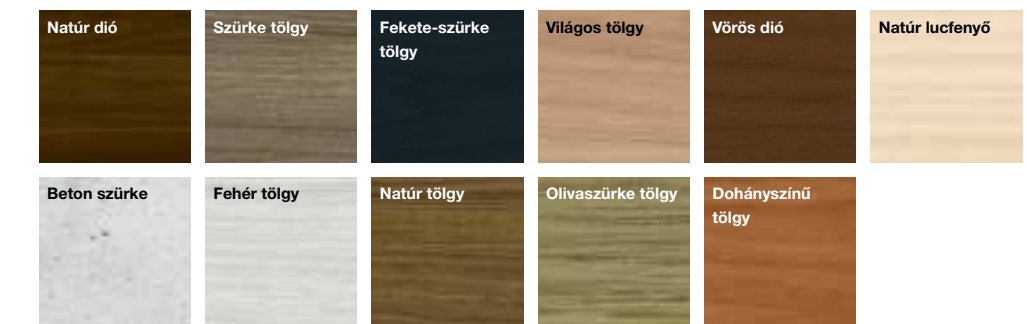

MEGJEGYZÉS: I-tec Decor csak KF 310, KF 410 és KS 430 modellhez elérhető

Olyan színes, mint a világ

Az ablakok és ajtók már régóta olyan dí-
zajntárgyakká váltak, amelyek a színüktől
függően magukban is dekoratívak vagy
harmonikusan illeszkednek a lakberende-
zés összképébe.

Ablakkilincs választékunk áttekintése

Az Internorm ablakkilincsei kényel-
mes fogást biztosítanak, és kerek,
szögletes vagy lapos kivitelben
kaphatók. Először döntse el, hogy
otthona belsőépítészetéhez milyen
kilincsek illenek, és ezután válassza
ki a megfelelő kilincset a kínálatunk-
ból.

Internorm kilincsszín-választék

-  F1 alu-natúr
-  F9 alu-acél
-  RAL 9010 fehér
-  F9714m matt fekete
-  Polírozott sárgaréz
-  Króm-szatén
-  Króm / matt rozsdamentes acél
-  Matt sárgaréz / Alu-acél

MEGJEGYZÉS: Kérjük, vegye figyelembe, hogy a választható ki-
lincsek ablakrendszerrel függően eltérőek. Az Internorm értékesítő
partnerje szívesen ad önnek tanácsot a lehetséges kombinációkról.

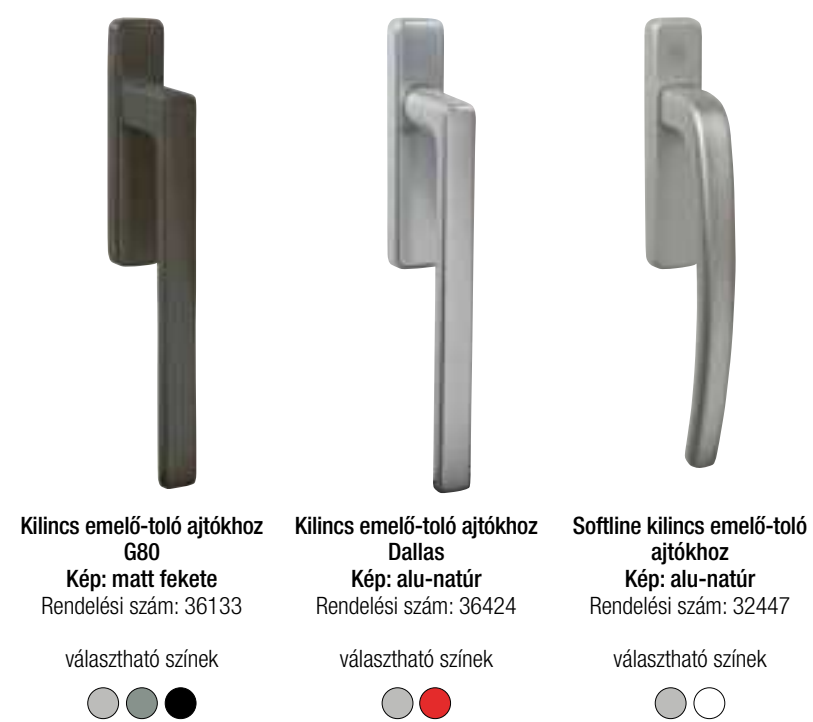

Ajtókilincs- kínálatunk áttekintése

Az ajtókilincsek is jelentősen hozzájárulnak a vizuális összhatáshoz. Az Internormnál különféle süllyesztett és rúdfogantyúkat, tolórúdakokat, ajtókilincseket és még sok mást is beszerezhet.

Süllyesztett fogantyúk

Szerelt és süllyesztett kivitelben választható. Az AT500, AT520 és AT525 modelleknél csak szerelt kivitel.



SG16
Süllyesztett fogantyú, 430x100
Rozsdamentes acél
AT500, AT520, AT525, AT530, AT540, HT400, HT410



SG13
Süllyesztett fogantyú, 220x125
Rozsdamentes acél
AT500, AT520, AT525, AT530, AT540, HT400, HT410



SG17
Süllyesztett fogantyú, 110x500
Rozsdamentes acél, fekete
AT500, AT520, AT525, AT530, AT540, HT400, HT410

LED-világítás az AT530 és AT540 modellekhez kérhető (kép: 104. old.)

SG18
Süllyesztett fogantyú, 110x1400
Rozsdamentes acél
AT500, AT520, AT525, AT530, AT540, HT400, HT410

LED-világítás az AT530 és AT540 modellekhez kérhető (kép: 104. old.)

GSIV Integrált fogantyúborítás

GS140 406 x 59 mm

GS101 1000 x 59 mm

GS102 1200 x 59 mm

GS103 1400 x 59 mm

GSIV Változó hosszúság

mindenkori ajtólapszín vagy fekete
AT500, AT520, AT525, AT530, AT540, HT400, HT410

LED-világítással is kérhető az AT530, AT540, HT400, HT410 esetében



Rúdfogantyúk



HGS01
Félköríves rúdfogantyú
40x1000
2 merevítő

HGS02
40x1200
2 merevítő

HGS03
40x1400
2 merevítő

HGS04
40x1600
2 merevítő

Rozsdamentes acél, fekete
AT500, AT520, AT525, AT530, AT540, HT400, HT410



KGS01A
az ekey-dLine-hoz
Szögletes rúdfogantyú
40x1000
2 merevítő

KGS05A
az ekey-dLine-hoz
Szögletes rúdfogantyú
40x1800
3 merevítő

Rozsdamentes acél
AT530, AT540, HT400, HT410



KGS01
Szögletes rúdfogantyú
40x1000
2 merevítő

KGS02
40x1200
2 merevítő

KGS03
40x1400
2 merevítő

KGS04
40x1600
3 merevítő

KGS05
40x1800
3 merevítő

KGS06
40x2000
3 merevítő

Rozsdamentes acél, fekete
AT500, AT510, AT520, AT525, AT530, AT540, HT400, HT410

KGS01L (kép nélkül)
40x1000
2 merevítő integrált LED-világítással

KGS03L (kép nélkül)
40x1400
2 merevítő integrált LED-világítással

Rozsdamentes acél
AT530, AT540, HT400, HT410



RGS01
Köríves rúdfogantyú
Ø 30
Magasság 1000
2 merevítő

RGS02
Magasság 1200
2 merevítő

RGS03
Magasság 1400
2 merevítő

RGS04
Magasság 1600
3 merevítő

RGS05
Magasság 1800
3 merevítő

RGS06
Magasság 2000
3 merevítő

Rozsdamentes acél
AT500, AT510, AT520, AT525, AT530, AT540, HT400, HT410



EGS01
Köríves rúdfogantyú
Ø 35
Magassága állítható

Rozsdamentes acél
AT500, AT510, AT520, AT525, AT530, AT540, HT400, HT410



GKV01
Négyszögletes rúdfogantyú egyenes végekkel
30x1000

GKV02
30x1200

GKV03
30x1400

GKV04
30x1600

Rozsdamentes acél, fekete
AT500, AT520, AT525, AT530, AT540, HT400, HT410



RSS01
Köríves rúdfogantyú ferde merevítővel
Ø 32
Magasság 1000
2 merevítő

RSS02
Magasság 1200
2 merevítő

RSS03
Magasság 1400
2 merevítő

RSS04
Magasság 1600
3 merevítő

RSS05
Magasság 1800
3 merevítő

RSS06
Magasság 2000
3 merevítő

Rozsdamentes acél
AT500



GOK60
Rúdfogantyú
Magasság 600
2 merevítő

Rozsdamentes acél
AT500, AT520, AT525, AT530, AT540, HT400, HT410



GKV60
Rúdfogantyú
Magasság 600
2 merevítő

Rozsdamentes acél, fekete
AT500, AT520, AT525, AT530, AT540, HT400, HT410



GPR60
Rúdfogantyú
Magasság 600
2 merevítő

Rozsdamentes acél
AT500, AT520, AT525, AT530, AT540, HT400, HT410

Minden ajtószorozathoz széles kínálatból választhat kilincset.

Kérjük, vegye figyelembe, hogy nem minden kilincs rendelhető egy adott modellhez.

A képeken látható kilincsek nem méretarányosak egymáshoz képest, és nincsenek minden anyagváltozatban ábrázolva.

A méretek mm-ben vannak megadva: szélesség x magasság.

Tolófogantyú



HS10
Tolófogantyú
93x400
Rozsdamentes acél
AT500, AT510,
AT520, AT525,
AT530, AT540,
HT400, HT410



HS50
Tolófogantyú
109x500
Rozsdamentes acél
AT500, AT510,
AT520, AT525,
AT530, AT540,
HT400, HT410



HS40
Tolófogantyú
90x500
Rozsdamentes acél
AT500, AT510,
AT520, AT525,
AT530, AT540,
HT400, HT410



HS42
Tolófogantyú
90x500
Rozsdamentes acél
AT500, AT510,
AT520, AT525,
AT530, AT540,
HT400, HT410

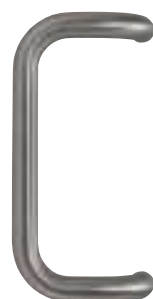

PB30
Csökengyel
fogantyú
100x300
Rozsdamentes acél
(PB31 = Alu F1)
AT500



HS32
Tolófogantyú
118x477
Rozsdamentes acél
(HS30 = gyűrű
rozsdamentes acél
matt)AT500, AT510,
AT520, AT525,
AT530, AT540,
HT400, HT410



GKN201
Rozsdamentes acél
AT500

Kilincs



GD25
Rozsdamentes acél, fekete
AT500, AT510, AT520,
AT525, AT530, AT540,
HT400, HT410



PD12
alu csiszolt
AT510, AT520, AT525,
AT530, AT540



GD10
Rozsdamentes acél
AT500, AT510, AT520, AT525,
AT530, AT540, HT400, HT410



GD15
Rozsdamentes acél, fekete
AT500, AT510, AT520, AT525,
AT530, AT540, HT400, HT410



GD20
Rozsdamentes acél
AT500, AT510, AT520, AT525,
AT530, AT540, HT400, HT410



GD30
Rozsdamentes acél
AT500, AT510, AT520, AT525,
AT530, AT540, HT400, HT410



SD10
Rozsdamentes acél, fekete
AT510, AT520, AT525, AT530,
AT540, HT400, HT410



SD15
Rozsdamentes acél (SD20 =
Alu Natur, SD25 = Alu weiß)
AT500, AT510, AT520,
AT525, AT530

Ajtók belső megjelenése

Internorm

Lehetőség van a belső térben hangsúlyok kialakítására is. Választhat egyenes vagy íves kialakítás között. A lizénák vagy a nűtmarások színmezőjéhez választhat a standard alumínium színválasztékunkból. A szándékosan visszafogott megjelenés érdekében az ajtólap színe is megjelenik a színmezőben, így jobban felhívja a figyelmet a lizénákra vagy a marásokra.



1. belső megjelenés

Két fekete vagy rozsdamentes acélból készült süllyesztett lizéna veszi körül a karcsú, függőleges színmezőt.

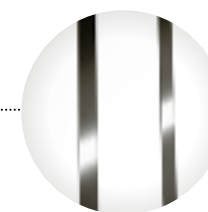

2. belső megjelenés

A színmező – a kilincsel együtt – elegánsan be van ágyazva a süllyesztett rozsdamentes acél lizénák vagy nűtmarások síkjába.

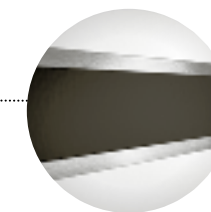

Megjegyzés: A belső megjelenések csak az AT 540 és AT 530 rendszerek kiválasztott modelljeinél érhetők el. Az értékesítési partnere szívesen ad önnek tájékoztatást a különféle lehetőségekről.

Nűtmarások és lizénák ajtóknál

Egyszerűen vagy egy kicsit több csillogással - mindkét kivitelnek megvan a maga bája. A visszafogottabb nűtmarások tökéletesen illeszkednek a bejárati ajtó dizájnjába. Az alunoxból (süllyesztett) vagy rozsdamentes acélból készült lizénák (emelt) ezzel szemben fénypontként hatnak az ajtón. A fekete lizénák, amelyek süllyesztett vagy emelt kivitelben érhetők el, hatásos kontrasztot alkotnak.



Nűtmarások

2-szeres nűtmarás

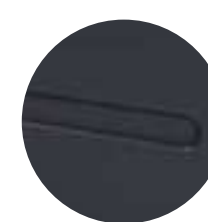

Lizénák

A lizénák süllyesztett vagy emelt kivitelben, rozsdamentes acél vagy fekete színben kaphatók.

2-szeres lizéna



Struktúra üvegeink ablakokhoz és ajtókhöz



Az üvegek színének és struktúrájának képi ábrázolása nem minden esetben adja vissza az eredetit. A félreértések elkerülése érdekében kérjük, hasonlítsa össze az **Internorm 1st window partnernél megtalálható mintaüvegeket.**

Kondenzációképződés mint minőségjegy: Az Internorm ablakok nagyon jó hőszigeteléssel és nagyfokú tömítettséggel készülnek. Ezzel elkerülhető a bosszantó huzat, fűtési energia takarítható meg, és kizárható a zavaró zaj. Egyedi esetekben azonban fizikai okokból előfordulhat páralecsapódás. Ez olykor zavarónak tűnik, de valójában biztos jele annak, hogy az ablak jó hőszigetelő tulajdonságokkal rendelkezik.

Külső kondenzáció: Hideg éjszakák után az üvegtáblák kívülről bepárásodhatnak, mert a jó hőszigetelés kevés hőt vezet belülről kifelé. Ez azt jelenti, hogy a külső üveg viszonylag hideg marad, és a környezeti nedvesség a levegő és az ablakfelület közötti hőmérséklet-különbség miatt a hűvös üvegfelületen kondenzáció formájában (apró vízcseppek, amelyek korlátozzák a kilátást az üvegen keresztül) láthatóvá válhat. Ez a hatás azonban csak a reggeli órákban és akkor jelentkezik, ha az ablak egy bizonyos helyzetben van a házban; a hőmérséklet emelkedésével pedig eltűnik.

Belső kondenzáció: A konyhai és a fürdőszobai vízgőz, ahogyan a légzés is - különösen a hálószobákban - növeli a beltéri levegő páratartalmát. Ha nem biztosítunk elegendő friss levegőt, a belső légtérbe kerülő nedvesség kondenzvízként hamar lecsapódhat az ablakon. Ezért rendszeresen cserélje a helyiségek levegőjét alapos szellőztetéssel.

A kondenzáció elkerülésére vonatkozó további tippeket és tanácsokat a honlapunkon és az **„Internorm-útmutató/használati utasítás, ápolás, karbantartás, garanciák“ dokumentumban talál.**

ESG- és szigetelőüvegek

Az Internorm termékekbe épített hőszigetelő üveg és egyrétegű biztonsági üveg nagy része saját gyártásban készül. Törekszünk a fejlődésre, és igyekszünk megfelelni az innovatív és magas hőszigetelő képességű üvegmegoldásokat igénylő trendnek.

Hőszigetelő üvegezés

Az üvegek közötti terekben lehetővé válik a nemesfém bevonatok és nemesgázok, például argont vagy kriptonot használunk, amelyek tökéletes hőszigetelést biztosítanak. Ha a két rétegű üvegezés helyett a három rétegű üvegezést választja, akár 40%-kal több üvegfelületet tervezhet, miközben a fűtési költségek nem változnak.

Biztonsági üvegek

Az egyrétegű biztonsági üveg (ESG) nagy erőbehatásnál sok kis tompa élű, lazán összekapcsolódó darabra törik. A ragasztott biztonsági üveg (VSG) ugyan szilánkosra törik, de a darabok fennakadnak egy szakításbiztos, nyúlósan rugalmas köztes rétegen. A sérülésveszély ezért rendkívül alacsony.

Internorm

Dizájnüvegek ajtókhöz

A dizájnüvegek kialakításánál különböző technikákat alkalmazunk, például horonymarást, homokfúvást, üveg díszlécet vagy színes felületeket.



Mintás üvegek ajtókhöz

A kívánt díszítőelem kiválasztásától függően lehetősége van arra, hogy az oldallapon vagy az üvegbetétben is megjelenjen. A vonalvezetés a tényleges modellel összhangban folytatódik, és azt három különböző változatban egészíti ki.

Kérjük, vegye figyelembe, hogy nem mindegyik üveg építhető be mindegyik rendszerbe.



Átlátszó felület homokfúvott csíkokkal

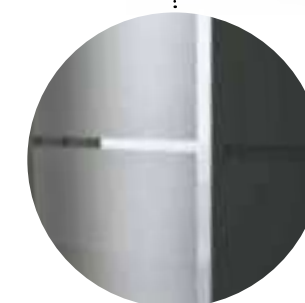

Homokfúvott felület átlátszó csíkokkal és átlátszó üvegszegéllyel

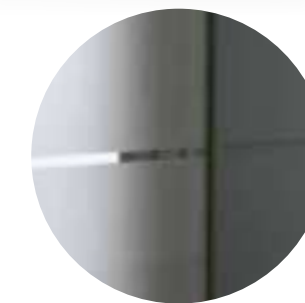

Homokfúvott felület átlátszó csíkokkal

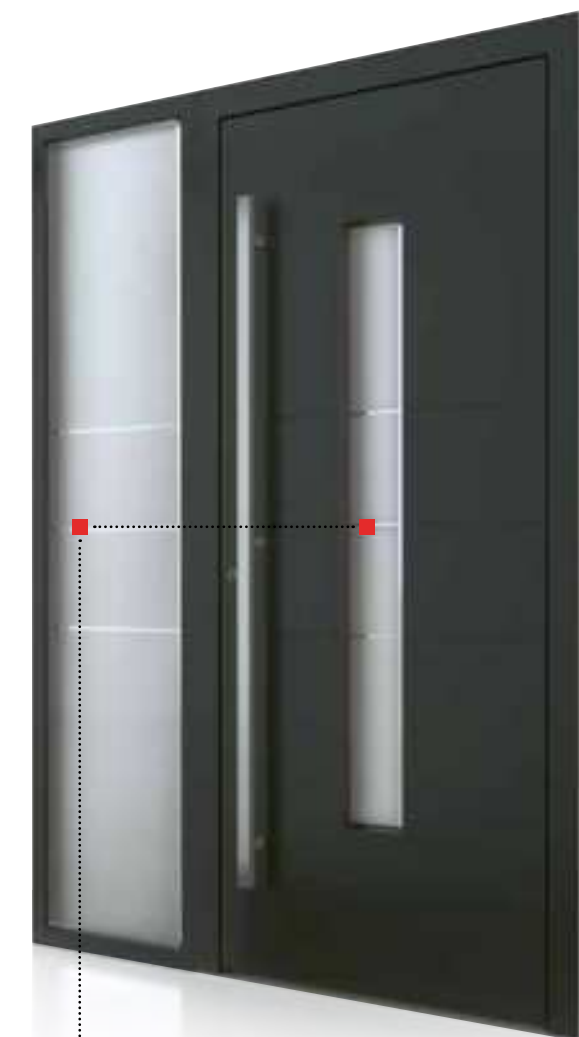

Online ajtótervezőnk

Minden Internorm bejárati ajtó egyedi és egyénileg megtervezhető. Online ajtótervezőnkkel egy szempillantás alatt elkészítheti a kívánt ajtót.

Egyszerű,
egyedi,
online!



A különböző színű vagy anyagú bútorokkal, padlóval vagy akár falburkolatokkal megteremtheti saját lakberendezési stílusát – legyen az elegáns, klasszikusan hagyományos vagy akár modern. Az ablakok és bejárati ajtók már nem mellékszerepet játszanak a belső terek kialakításakor. Ezért termékeink különböző felületeivel és színeivel megkönnyítjük önnek a személyes és hangulatos lakókörnyezet kialakítását.

Termékinálatunk alumínium bejárati ajtókat és fa-alu bejárati ajtókat egyaránt tartalmaz. Természetesen ezeket méretre gyártjuk. Az Internormnál a bejárati ajtók esetében is a lehetőségek széles skáláját élvezheti.

Használja tehát a honlapunkon található **online Ajtóvarázslókat** az álmai ajtajának összeállításához, vagy kérje **Internorm 1st window partnerünk** tanácsát.



Itt jut
az Internorm Ajtóvarázslóhoz!



Élvezze a francia erkély előnyeit.

Tágas érzetet kelt még kis helyiségekben is.

A modern építészetre a különösen nagy üvegfelületek jellemzők. Az emeletekre is plafonig érő ablakokat és erkélyajtókat terveznek. Az esztétika és a zavartalan kilátás érdekében gyakran lemondanak az erkélyről vagy a teraszról. De a legtöbb belvárosban az építkezési előírások sem engedik az erkélyt.

A tökéletes megoldás erre a francia erkély. A padlótól a mennyezetig terjedő ajtóelemek esetében ragasztott biztonsági üvegből áll. Alacsony parapet esetén kerek vagy szögletes rozsdamentes acél rudak használata lehetséges vagy szükséges a megfelelően biztonságos támaszkodás érdekében. Ehhez be kell tartani az előírt minimális magasságokat, amelyek elegendő biztonságot és védelmet nyújtanak önnek és gyermekeinek egy esés ellen.

Variációk francia erkélyre:



Kerek rozsdamentes acél rúddal



Szögletes rozsdamentes acél rúddal



Biztonsági üveg (VSG) mellvéd peremvédővel

Biztosan biztonságos

Internorm

Ahhoz, hogy a saját otthonunkban biztonságban és kényelemben érezzük magunkat, alapvető követelmény a betörés elleni optimális védelem és a gyermekek maximális biztonsága. Az ablakok jelentősen hozzájárulnak ehhez a biztonsághoz. Az Internorm kiforrott technológiáival hatékonyan védi az ön családját, és megnehezíti a betörők számára a házba történő bejutást.



Biztonsági záróelemek

Minden Internorm ablakrendszer egy alapvető biztonsági rendszerrel készül. Az ablakkeretbe épített masszív, mutatós, ezüst dizájner záróelemek az ablakot az ablakszárnyba szerelt állítható gombafejes zárócsapokkal reteszelik (kivéve KF 510 és KF 520).

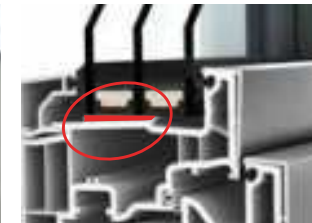

I-tec üvegezés

Az Internorm szabadalmaztatott üvegezési technológiájának köszönhetően az üvegeket nem lehet kinyomni. Az üvegtábla körös-körül a szárnykeretbe van ragasztva, így biztonságosan és szilárdan tart. Ez az I-tec innováció szinte minden Internorm ablakrendszer alapfelszereltsége.



Biztonsági fogantyú

A legmagasabb szintű biztonságot a széfzárás Secustik® kilincs biztosítja. A szabadalmaztatott zárszerkezet bombabiztos védelmet nyújt a reteszeken kívül történő elcsúszása ellen (a KF 510 és KF 520 prémium kivitelű műanyag és műanyag-alu ablakoknál alapfelszereltség).

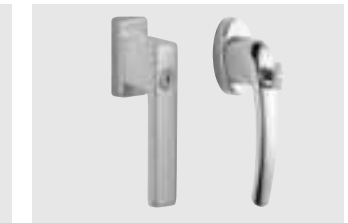

Zárható fogantyúk

Az ablak kulccsal zárható, és sem kívülről, sem pedig belülről nem nyitható. A zárható fogantyúk optimális biztonságot nyújtanak a gyermekek számára, egyben tökéletes betörésvédelmet is biztosítanak.



I-tec Secure

Az Internorm forradalmi vasalattechnológiája maximális védelmet garantál. Az ablak reteszélése során a csappantyúk kinyílnak, és minden oldalról közvetlenül a keret belsejébe nyomódnak. Az ablakot gyakorlatilag már nem lehet kiemelni (KF 510 és KF 520 esetén).

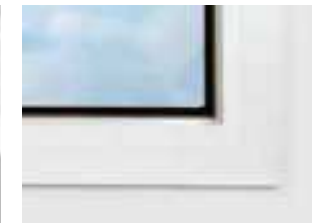

Rejtett vasalat

A rejtett vasalat - amellyel, hogy diszkrét és könnyű tisztíthatóságot biztosít - arról is gondoskodik, hogy az ablakot ne lehessen kiemelni a pántokból.



Elektronikus nyitásérzékelők (kilincscsel működtethető)

Diszkrét és megbízható módon, - rádiójelen vagy kábelen keresztül - jelzik, hogy egy ablak/ajtó nyitva, bukóra állítva vagy zárva van-e, és ha igen, melyik ez az ablak vagy ajtó.



Ragasztott biztonsági üveg (VSG)

A hagyományos ablaküveggel ellentétben, amely erőbepattanásra darabokra robban, a ragasztott biztonsági üveg nem törik szét. A szakadássaló fóliák összetartják az üveget, így az szilárdan az ablakkeretben marad, és elkerülhető a sérülésveszély.

Alapfelszereltségként betörésbiztos

Természetesen nagy hangsúlyt fektetünk a kipróbált biztonsági vasalatok beépítésére. A neves KfV cég kiváló minőségű zárrendszereinek köszönhetően betörésbiztos ajtóinkat RC 3 védelmi osztályig tesztelték, és így kiváló betörésvédelmet nyújtanak.



Internorm

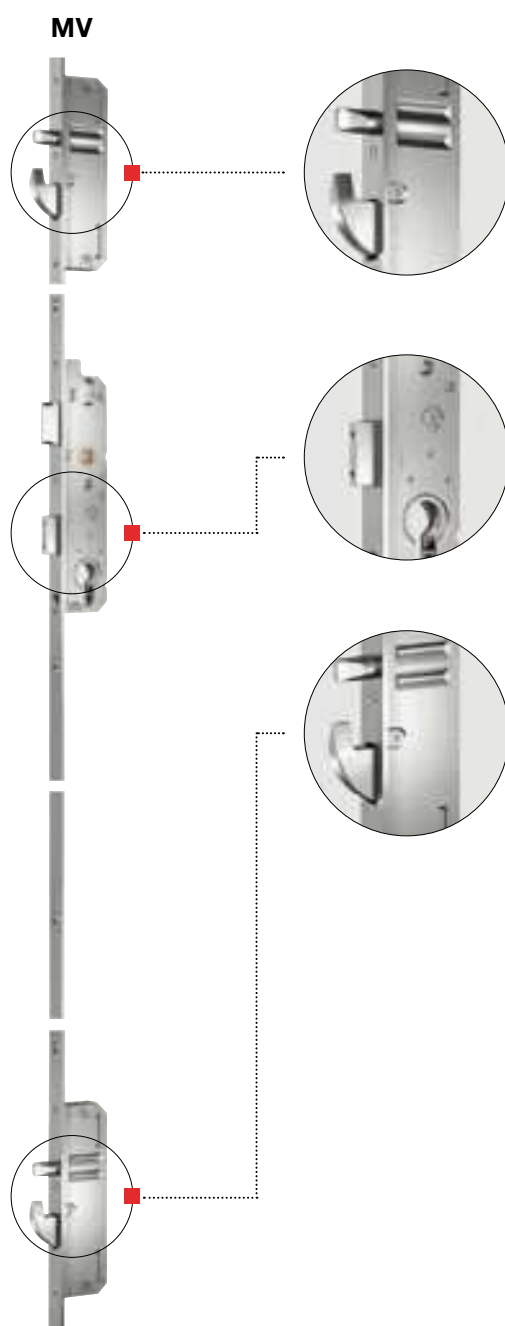

Biztonság alapfelszereltségként

Mechanikus: MV

Az Internorm bejárati ajtók már alapfelszereltségben is mechanikus többpontos zárrendszerrel vannak ellátva.

Biztonság alapfelszereltségként

- Többszörös reteszelés = 5-szörös védelem egy főretesszel, 2 acélcsapval és 2 lengőretesszel
- 3 masszív ajtópánt gondoskodik a maximális stabilitásról.
- Fokozott betörésvédelem már a standard cilinderral (felfúrás és másolás elleni védelem)

Kényelem alapfelszereltségként

- A Softlock retesz biztosítja a sima működést és a lágy megállást, továbbá karbantartást sem igényel (nem kell olajozni)
- A három dimenzióban állítható ajtópántok lehetővé teszik a bejárati ajtó még célzottabb és pontosabb beállítását – beakasztott ajtószárny esetén.
- Két oldalról zárható cylinder – az egyik oldalon behelyezett kulcs esetén is mindig zárható

Extra biztonság és kényelem

Automatikus: MVAM

Fokozott biztonság az automatikus többpontos reteszelés révén, főretesszel, 2 kioldócsavarral és 2 lengőretesszel:

- Az ajtó mechanikusan automatikusan reteszel – A kioldócsavarok és a lengőreteszek rugóerővel kihúzhatók
- Nincs szükség kulcsos zárásra

Félmotoros: EE

Kényelem és biztonság a félmotoros többpontos reteszelés révén, főretesszel, 2 kioldócsavarral és 2 lengőretesszel:

- Az ajtó mechanikusan automatikusan reteszel – A kioldócsavarok és a lengőreteszek rugóerővel kihúzhatók
- Nincs szükség kulcsos zárásra vagy nyitásra (elektromos meghajtással történő reteszoldás); az ajtó belülről, a kilincs megnyomásával nyílik. A kapcsolható gyermekzár blokkolja a kilincset. Kombinálható minden beléptetőrendszerrel

Teljesen motoros: EVE, EVC

Extra kényelem a teljesen motoros többpontos reteszelés révén, főretesszel, 2 acélcsavarral és 2 lengőretesszel:

- Az ajtó automatikusan reteszel – az acélcsavarrak, a lengőreteszek és a főretesz automatikusan húzódnak ki
- Az ajtólapot a motor erőteljesen behúzza
- Nincs szükség kulcsos zárásra vagy nyitásra (elektromos meghajtással történő reteszoldás és reteszoldás). Belülről az ajtó a kilincs (EVC) vagy egy elektromos gomb (EVE) megnyomásával nyílik. Kívülről az ajtó a beléptetőrendszeren keresztül (pl. ujjlenyomat-olvasó stb.) nyitható.
- Megjegyzés az EVC-hez: Még a gyerekek is bármikor kinyithatják a zárt ajtót a belső kilincs segítségével, és így akaratlanul is kijuthatnak a szabadba. Ebben az esetben válasszon egy olyan EVE zárat, amelynek E-gombja rejtett vagy magasabban van.

Az ön ujja a kulcs.

Nincs többé fárasztó kulcskeresés – az ujjlenyomat-leolvasónak vagy a billentyűzetnek köszönhetően. Az Internorm ezeket az intelligens rendszereket az ajtólapra rögzíti, vagy az ajtólapba vagy a kilincsbe süllyesztve építi be.

Bejárati ajtókhöz és emelő-tolóajtókhöz



Bejárati ajtókhöz



Ujjlenyomat-olvasó

Az „ekey dLine“ új generációs integrált ujjlenyomat-olvasója konkurencia nélkül leváltja a hagyományos kulcsokat. A vezérlőegység biztonságosan és helytakarékosan integrálódik az ajtólapba vagy az emelő-tolóajtó keretébe. Nincsenek többé elfelejtett, elvesztett vagy ellopott kulcsok, kártyák vagy kódok.

Egyszerű. Az ajtó az ujja egyetlen érintésével nyitható. Saját maga kezelheti a jogosultságokat – technikusok vagy számítógép nélkül. Rendkívül kényelmesen, az „ekey bionyx“ alkalmazásból. **Kényelmes.** Az ujja a kulcs, amely mindig kéznél van. Az intelligens szoftver minden használat során tanul és felismeri a gyermekujjacska növekedését vagy a felhasználói szokásokat.

Biztonságos. Az ön egyedi ujjlenyomata biztonságosabb, mint egy ellopható vagy elveszthető kulcs. A rendszert kívülről lehetetlen manipulálni. Az illetéktelenek történő továbbadása is kizárt.

A leolvasó „okossá“ teszi a bejárati ajtót. A rendszer interneten keresztül integrálható az otthoni hálózatba, így számos funkciót kínál, például távoli nyitást vagy értesítésküldést ajtónyitáskor. Ráadásul az ujjlenyomat-olvasó megkapja a legújabb firmware-frissítéseket, és mindig megfelel a legmagasabb biztonsági előírásoknak.

Bejárati ajtókhöz



Keypad / számszár

Az ujjal történő nyitás alternatívájaként a kódbillentyűzet hagyományos változata is használható. Az „ekey home integra keypad“ közvetlenül az ajtószárnyba kerül beépítésre, csupán egy ultravékony díszítőelem jelzi, hogy ott van.

Az ajtó egy szabadon megválasztott 4-10-jegyű kód megadása után nyílik. Az érintőképernyő felületén keresztül akár egy minta is rögzíthető, ahogyan a különböző mobiltelefonokon.

Akár 99 kód is beprogramozható. Így minden felhasználó saját belépési kódját kaphat. Így pl. a takarítószemélyzet kódja bármikor törölhető és újra cserélhető.

Biztonság ablakokhoz és ajtókhöz a Winkhaus-cilinderekkel

További alkatrészek széles választékát szerezheti be, például nagy biztonságú cilindereket, ajtózáratokat és még sok más. További információkért forduljon az **Internorm 1st window partneréhez**.



A képek csak illusztrációk

Acélsapjainak köszönhetően a **standard cylinder** másolás és felfúrás elleni védelemmel rendelkezik. Mindkét oldalról zárható, azaz ha a kulcsot az ajtó egyik oldalán a zárba dugják, akkor is nyitható vagy zárható a másik oldalról.



A **nagy biztonságú cylinder** háromdimenziós, szabadalmaztatott másolás és felfúrás elleni védelemmel, valamint húzás és kiszakítás elleni védelemmel. A nagy és speciális kulcsforma könnyű zárást tesz lehetővé, és megakadályozza a kulcs elhajlását vagy eltörését. Mindkét oldalról zárható. A szimmetrikus fordítható kulcs nagyon könnyen behelyezhető a cylinderbe.



Minden nagy biztonságú cylinder személyes **biztonsági kártyával** rendelkezik. Fontos legitimációs bizonyítékként szolgál a cylinderek vagy kulcsok újrendeléséhez.

Extra biztonság a bejárati ajtókhöz



A **TSH ajtózár** nyitáskorlátozóként szolgál. Kívülről a főzáron keresztül működtethető (kívülről nincs cylinder). A belső működtetés forgatógombbal történik.



Az **elektromos ajtónyitó / ETOE** esetén (normál funkció) az ajtó csak érintéssel (gombnyomással) nyitható (nincs tartós érintkezés).

Árnyékolás és szúnyoghálók

Kombinálható, integrálható és változatos



Raffstore



Előtétredőnyök



Minitokos ráépített redőnyök



Kapcsolt szárnyú ablakok



Belső relaxa



Szúnyoghálóróló



Forgó- ill. feszítőkeret



Tolókeret



Pliszé



OPTIMA-zsalugáter



A nap- és rovarvédelmi rendszerek kiegészítik az ablakokat, így az Ön igényeinek megfelelő funkcionális egységet alkotnak, és kiemelik a ház homlokzatának kialakítását.

Kapcsolt szárnyú ablakok: Beépített árnyékolás és belátás elleni védelem az üvegek között – választhat a relaxa, a pliszé vagy a Duette® között, igény szerint nulla energiafogyasztású árnyékolással (I-tec árnyékolás).

Belső relaxa: közvetlenül az ablakszárnyra szerelve és egy fedéllel lefedve.

Raffstore: optimális fény- és hőszabályozás és -beállítás állítható lamellákkal, kérésre RETROLux nappali fény szabályozással; szúnyoghálóval kombinálható.

Előtét-Raffstore: optimális fény- és hőszabályozás és -beállítás állítható lamellákkal, szúnyoghálóval kombinálható.

Előtét- és minitokos ráépített redőnyök: külön vagy teljesen az ablakra szerelve, szúnyoghálóval is kombinálható.

Szúnyogháló kerettel vagy rolóval: feszített, forgó és tolókeretek vagy rolók; árnyékolással kombinálható.

Szúnyogháló pliszével: helytakarékos és ideális utólagos felszereléshez; emelő-tolóajtókhoz is kiválóan alkalmas.

Zsalugáter: alumíniumból, sokféle kialakítási lehetőséggel; szúnyoghálóval kombinálható.

Műanyag



KF 310 **KF 320** **KF 410** **KF 510** **KF 520**

Hőszigetelés - (W/(m²K))					
Standard bevonat	U _w = 0,76	U _w = 0,72	U _w = 0,71	U _w = 0,71	U _w = 0,70
Legjobb érték	U _w = 0,69	U _w = 0,65	U _w = 0,62	U _w = 0,63	U _w = 0,63
Hangszigetelés (dB)	33 – 45	34 – 45	34 – 47	34 – 46	33 – 46
Biztonság eddig	RC 2	RC 2	RC 2	RC 3	RC 3
Vasalat	rejtett	rejtett	rejtett	I-tec Secure	I-tec Secure
Méretetek (mm)					
Keret beépítési mélysége	71	71	90	90	90
Látható szélesség tok / szárny	107	97	113	95	85
Látható szélesség váltószárny (2 szárny)	119	100	133	100	96
Látható szélesség tokosztó (2 szárny)	170	154	187	147	148
Kivitel					
Fix	X	X	X	X	X
Nyíló és bukó-nyíló	X	X	X	X	X
Bukó	X	X	X	X	X
Tolóablak	X	X	X	X	
Zárható ajtók	X	X	X	X	
Tolóajtók	X	X	X	X	
Ajtók küszöbvel	X	X	X	X	X
Kifelé nyíló ajtók	X		X	X	
Szigetelések					
Mennyiség	3	3	3	3	3
Külső ütközőtömítés színe	világosszürke	világosszürke	világosszürke	világosszürke	világosszürke
Osztólécek					
integrált	X	X	X	X	X
ragasztott	X		X	X	
Elérhető a következő stílusokban	home soft ambiente	studio	home pure home soft ambiente	home pure	studio
További információk a következő oldalon	50	48	46	44	42

Műanyag-alumínium



KF 310 **KF 320** **KF 410** **KF 510** **KF 520** **KV 350** **KV 440**

U _w = 0,76	U _w = 0,72	U _w = 0,71	U _w = 0,72	U _w = 0,70	U _w = 1,0	U _w = 0,77
U _w = 0,69	U _w = 0,65	U _w = 0,62	U _w = 0,64	U _w = 0,63	U _w = 0,79	U _w = 0,64
33 – 45	34 – 45	34 – 47	34 – 48	33 – 46	38 – 44	39 – 45
RC 2	RC 2	RC 2	RC 3	RC 3	RC 2	RC 2
rejtett	rejtett	rejtett	I-tec Secure	I-tec Secure	rejtett	rejtett
74	74	93	93	93	74	93
107	97	113	95	85	112	118
119	100	133	100	96	130	144
170	154	187	147	148	181	198
X	X	X	X	X		
X	X	X	X	X	X	X
X	X	X	X	X	X	X
X	X	X	X		X	
X	X	X	X		X	
X	X	X	X		X	
X	X	X	X		X	
X	X	X	X		X	
3	3	3	3	3	3	3
világosszürke/ fekete	világosszürke/ fekete	világosszürke/ fekete	világosszürke/ fekete	világosszürke/ fekete	világosszürke/ fekete	világosszürke/ fekete
X	X	X	X	X	X	X
X		X	X		X	X
home pure home soft ambiente	studio	studio home pure home soft ambiente	home pure	studio	home pure ambiente	home pure home soft ambiente
50	48	46	44	42	67	66

Fa-alumínium



HF 410 **HF 510** **HF 520** **HV 450**

U _w = 0,71	U _w = 0,72	U _w = 0,78	U _w = 0,97
U _w = 0,64	U _w = 0,65	U _w = 0,71	U _w = 0,62
33 – 46	35 – 47	35 – 47	39 – 46
RC 2	RC 2	RC 2	RC 2
rejtett	rejtett	rejtett	rejtett
85	85	90	85
108	99	101	108
124	106	109	124
173	156	181	173
X	X	X	
X	X	X	X
X	X	X	X
X	X		
X	X	X	
X	X		X
X	X		X
3	3	3	3
fekete	fekete	fekete	fekete
X	X	X	X
X	X		X
studio home pure home soft ambiente	home pure	studio	home pure home soft ambiente
60	58	56	68

Technológiai áttekintés Ajtók

Emelő-tolóajtók és fix üvegezések



KS 430 HS 330 HX 300

Hőszigetelés – (W/(m²K))			
Standard bevonat	U _w = 0,68	U _w = 0,73	U _w = 0,74
Legjobb érték	U _w = 0,64	U _w = 0,73	U _w = 0,74
Hangszigetelés (dB)			
	33 – 43	32 – 40	34 – 47
Biztonság eddig			
	RC 2	RC 2	–
Vasalat			
	–	–	–
Méretetek (mm)			
Keret beépítési mélysége	200/203	209	100
Látható szélesség tok / szárny	169	178	108
Előlap felületi szélessége (2 szárny)	173	222	–
Tokosztó felületi szélessége (2 szárny)	–	–	91,8/111,8
Kivétel			
Fix		x	x
Nyíló és bukó-nyíló			x
Bukó			x
Tolóablak			
Zárható ajtók	x	x	x
Tolóajtók			
Ajtók küszöbvel	x	x	x
Kifelé nyíló ajtók			
Szigetelések			
Külső ütközőtömítés színe	világosszürke/ fekete	fekete	
Osztólecek			
integrált	x	x	
ragasztott	x		
További információk a következő oldalon			
	72	73	74



Anyag	Alumínium	Alumínium	Alumínium	Alumínium	Alumínium	Alumínium	Fa-alumínium	Fa-alumínium
Dizájn	Kívül-belül síkban futó	Kívül-belül síkban eltolt	kívül-belül síkban futó, belül profilozott	kívül-belül síkban eltolt, belül profilozott	Kívül-belül síkban eltolt, belül profilozott	Kívül-belül síkban eltolt és profilozott	Kívül-belül síkban futó	Kívül-belül síkban eltolt
Hőszigetelés – (W/(m²K))	U _b 0,75-ig	U _b 0,69-ig	U _b 0,87-ig	U _b 0,80-ig	U _b 0,95-ig	U _b 0,91-ig	U _b 0,55-ig	U _b 0,67-ig
Hangszigetelés – (dB)	35-ig	34-ig	30-ig	32-ig	38-ig	40-ig	34-ig	34-ig
Biztonság	RC 2-ig	RC 2-ig	RC 2-ig	RC 2-ig	RC 2-ig	RC 3-ig	RC 2-ig	RC 2-ig
Vasalat	Többpontos reteszelés	Többpontos reteszelés	Többpontos reteszelés	Többpontos reteszelés	Többpontos reteszelés	Többpontos reteszelés	Többpontos reteszelés	Többpontos reteszelés
Beépítési mélység (mm)	93	93	93	93	93	93	121	85
Tömítési szintek	3	3	3	3	3	3	3	3
Küszöb	hőhidmentes	hőhidmentes	hőhidmentes	hőhidmentes	hőhidmentes	hőhidmentesv	hőhidmentes	hőhidmentes
Szigetelés	3 kamrás keretprofil, habszigetelő mag	3 kamrás keretprofil, habszigetelő mag	3 kamrás keretprofil, habszigetelő mag	3 kamrás keretprofil, habszigetelő mag	3 kamrás keretprofil, szigetelő üvegmag	3 kamrás keretprofil, habszigetelő mag	thermohab szigetelés	thermohab szigetelés

Termékeink kiemelkedő minőségét hazai és nemzetközi tanúsítványok igazolják.

Szaktudásunk a biztosíték arra, hogy ön a legjobb szolgáltatást kapja a pénzéért. Az Európa-szerte iránymutató minőséget a legmodernebb gyártóüzemek és a legszigorúbb minőségellenőrzés garantálja. Ezt a független európai tanúsítóintézetek által kiadott minőségi tanúsítványok is igazolják.



Oszták állami címer



Oszták minőség védjegy



TÜV ISO 9001



TÜV ISO 14001



RAL-minőségjelzés



Technische Universität Graz



Minergie®-tanúsítvány



Oszták Környezetmodellezési Társaság



Fenntartható erdőgazdálkodásból származó termék tanúsítvány



QUALITÄTS FENSTER
MADE IN AUSTRIA



Energy Globe díj (Schiestlhaus projekt)



VinylPlus-Zertifikat

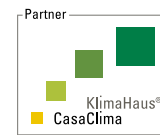

KlimaHaus-tanúsítvány



reddot winner 2023

IMPRESSZUM

Kiadó: Internorm International GmbH, Ganglgutstraße 131, A-4050 Traun

Fényképek: Studio Hoflehner, A-4600 Wels | studio46, A-4863 Seewalchen am Attersee | EOS Werbefotografie, A-4020 Linz

Bernhard Hörtnagl, A-6020 Innsbruck | Internorm International GmbH, A-4050 Traun

Tervezés és tördelés: Internorm International GmbH, A-4050 Traun

Nyomda: Primerate Kft. Budapest

A műszaki változtatások, a szedési és nyomdahibák jogát fenntartjuk.

Az Internorm International GmbH ARA-licenccpartner: Licenccszámunk: 4477.

INTERNORM KÉPVISELET:

Internorm Ablak Kft.

H-2051 Biatorbágy · Sasbérc út 1
Tópark Ingatlankomplexum
Tel.: +36 (23) 786 505
E-Mail: internorm@internorm.hu

