

# Internorm ablakok és ajtók

Európa 1. számú  
ablakmárkája

Minden mellettünk szól.

**Internorm**<sup>®</sup>  
ablak-ajtó

**Fa-alu ablakok**  
a 40. oldaltól



**Műanyag és műanyag-alu ablakok**

a 26. oldaltól



**Internorm-  
innovációk**

a 12. oldaltól

# Tartalom

<b>VÁLLALAT</b>	<b>4</b>
Értékeink	4
Gyártás	6
Értékesítési partnerek	8
Szerviz	10
Garancia	11
<b>INNOVÁCIÓK</b>	<b>12</b>
I-tec technológiák	14
ECLAZ®	18
<b>ABLAKOK</b>	<b>22</b>
Dizájnstílusok	22
Műanyag és műanyag-alu ablakok	26
Fa-alu ablakok	40
Kapcsolt szárnyú ablakok	50
XL-üvegezések	58
<b>KOMBINÁLHATÓSÁG</b>	<b>64</b>
<b>BEJÁRATI AJTÓK</b>	<b>66</b>
Kialakítási lehetőségek	68
Ajtórendszerek	74
Modellvonalak	78
Mellékbejárati ajtók	114
Online ajtótervező	116
<b>FELSZERELTSÉG</b>	<b>118</b>
Színek	120
Kilincsek	122
Üvegek	128
Francia erkély	130
Biztonság	131
Árnyékolás és szúnyoghálók	136
Tanúsítások	138



**Bejárati ajtók**  
a 66. oldaltól

**XL üvegezések**  
az 58. oldaltól





## Internorm – Európa 1. számú ablakmárkája

Az Internorm 92 éve családi vállalkozás, amely egyszemélyes lakatosműhelyből a legnagyobb nemzetközi ablakmárkává nőtte ki magát.

**Eddig több mint 28 millió ablak- és ajtóegység – 100% „Made in Austria“** – hagyta el trauni, sarleinsbachi és lannachi üzemünket. Családi vállalkozásunk a műanyag ablakok születésétől kezdve mértékadónak számít Európa-szerte, és a fa-alu ablakok gyártásával, valamint a mai high-tech és high-design innovációk kifejlesztésével is ugyanilyen magasra tette a mércét. A folyamatos technológiai fejlesztés és az új, innovatív ötletek tesznek minket az iparág úttörőjévé.

Több mint **2100 szakértő munkatársunk** Európa-szerte szenvedéllyel, leleményességgel és a részletekre való odafigyeléssel segíti a munkánkat. **21 országban több mint 1300 forgalmazó partner** együttműködésével tökéletes termékminőséget és kiváló szolgáltatást garantálunk önnek.

**Anette Klinger, Stephan Kubinger és Christian Klinger** már a harmadik generáció tagjaiként biztosítják a vállalat stabilitását és fenntarthatóságát. A kezdetekhez hasonlóan ma is innovatív erővel és szenvedéllyel teremtenek trendeket az iparágban az ablakok és ajtók úttörőjeként.

## Büszkék vagyunk arra, hogy termékeink 100%-ban Ausztriában készülnek.

A munkatársaink három ausztriai gyárunkban (Traun, Sarleinsbach, Lannach) gyártják az ön álmablakait és -ajtóit. Minden darab egyedi.



## Az igazi minőség szenvedélyből születik.



Munkatársaink a részletekre odafigyelő szakemberek, akik nagy szenvedéllyel és találmányossággal végzik munkájukat. Saját K+F részlegünk folyamatosan új termékeken és technológiákon dolgozik annak érdekében, hogy önnek még nagyobb komfortot és biztonságot nyújthassunk. Munkatársaink a legnagyobb gondossággal dolgoznak a különleges életérzés megteremtéséért. Az erőforrás-kímélő, energiahatékony és biztonságos gyártási folyamatokra összpontosítunk, hogy hozzájáruljunk az értékes erőforrások megőrzéséhez.

## A 98%-os ügyfél- elégedettség igazolja a kompetens tanácsadást és kiszolgálást.



Az új ablakok és ajtók vásárlásakor a tanácsadás bizalmi kérdés. Mert ez egy olyan befektetés, amelynek hosszú távon kell önt szolgálnia. Ezért az Internorm az Internorm-partnerek tökéletes minőségére támaszkodik. Ők teljes körű támogatást nyújtanak önnek, a szakmai tanácsadástól a tiszta szerelésen át, egészen a tökéletes szervizszolgáltatásig. Mert: Addig nem vagyunk elégedettek, amíg ön nincs elragadtatva.

# 1<sup>st</sup>

window  
partner

Internorm

**1<sup>st</sup> window partnereink** olyan tanúsított Internorm-partnervállalatok, amelyeknek meghatározott „Customer Care“-alapkövetelményeket kell teljesíteniük. Őket egy független intézet által végzett elégedettségi felmérésorozat segítségével folyamatosan felülvizsgáljuk és továbbfejlesztjük.



## Az ablak- és ajtóvásárlás bizalmi kérdés.

Nagy hangsúlyt fektetünk arra, hogy személyes beszélgetés keretében tájékoztassuk önt az ajánlatainkról és termékeinkről, hogy megtaláljuk az ön egyedi otthonához illő ablakokat és ajtókat.



Értékesítési partnereink gondoskodnak arról, hogy az ablakok, ajtók és nagy felületű elemek beépítését kizárólag képzett és tanúsított szerelők végezzék – mert a szakszerű beépítés a tökéletes működés és a hosszú távú használhatóság előfeltétele.





## QR-kód az ablakon és a bejárati ajtón

Egy különleges szolgáltatást jelez az ablakok és ajtók hosszú élettartama érdekében.

Az ablakfalban vagy alumínium bejárati ajtó falban található **QR kód** **hasznos információkat tartalmaz a termékről:** praktikus tippeket a tisztításra vonatkozóan, elérhetőségeket a kivitelező márkakereskedőkhöz és linket az ápolószereket árusító webáruházhoz. Az ön Internorm-termékeinek hosszú élettartamához elengedhetetlen a **megfelelő ápolás és karbantartás**. Erről, illetve a megfelelő pótalkatrészekről minden szükséges információt megkap az **értékesítési partnerénél**.



## Garanciánkkal felelősséget vállalunk.

Európa vezető és nemzetközileg legnagyobb ablakmárkájaként az Internorm 90 éves tapasztalatot tudhat maga mögött a kivételesen megbízható, tartós és trendteremtő ablak- és ajtómegoldások terén. Ezt garantáljuk önnek.

### Garancia

10  
ÉV

- Időjárásállósági garancia a fehér műanyag ajtó- és ablakprofilok természetellenes elszíneződése és felületi repedezése esetén, kivéve a sarokillesztéseket
- Időjárásállósági garancia a fóliabevonatos műanyag beltéri ajtó- és ablakprofilok természetellenes elszíneződése és felületi repedezése esetén, kivéve a sarokillesztéseket
- Időjárásállósági garancia eloxált és porszórt alumínium ablak- és ajtóprofilok felületének természetellenes elszíneződése és repedése esetén
- Hőszigetelő üvegeknél az üvegtáblák közötti párasodás esetén
- A fa, hőszigetelő hab és aluprofil kompozit funkciójára minden Internorm fa-alu ablakrendszerhez, feltéve, hogy betartották az Internorm beszerelési és karbantartási utasításait
- A hőszigetelő üvegek és az Internorm fa-alu ablakrendszerek ablakprofiljai ragasztásának és tömítésének funkciójára, feltéve, hogy betartották az Internorm beszerelési és karbantartási utasításait
- A ragasztott álosztókra

### Garancia

5  
ÉV

- A PVD-bevonatos ajtókilincsekre korrózió ellen, ha nincsenek mechanikai sérülések
- Időjárásállósági garancia az ajtóbetétek természetellenes elszíneződése és felületi repedése esetén. A felület megjelenésében szennyeződések miatt bekövetkező változásokra nem vállalunk garanciát

### Garancia

3  
ÉV

- Időjárásállósági garancia műanyag redőnyprofilok természetellenes elszíneződése és felületi repedezése esetén
- Időjárásállósági garancia eloxált és porszórt alumínium redőny- és relaxaprofilok felületének természetellenes elszíneződése és repedése esetén
- Az ablak- és ajtóvasalatok működésére, feltéve, hogy betartották az Internorm beszerelési és karbantartási utasításait

### Biztonság

30  
ÉV

Ezen túlmenően az Internorm azt is vállalja, hogy szakembereink az Internorm termékeket (eredeti alkatrészek kötelező felhasználása nélkül) megjavíthatják, így a termékek teljes működőképessége 30 évig biztosított és fenntartható. Ennek azonban az a feltétele, hogy a keretszerkezeten (= keret és szárny) ne legyen sérülés. A 30 éves időszak a gyártás időpontjától kezdődik. Ez alól kivételt képeznek az elektronikus alkatrészek. A funkcionális fenntartásához szükséges szolgáltatásokat, anyagokat, munkaórát, stb., az aktuális költségtételek szerint számlázzuk ki.

**Garancia/kivonat:** Garanciális feltételeink teljes szövegét, a pontos garanciális feltételeket, valamint egy garanciális igény felmerülése esetén szükséges teendőket megtalálja az Internorm-kézikönyv (Használati, ápolási, karbantartási és garanciális útmutató) fejezetében.

A kézikönyvet az Internorm-termékek kiszállításakor adjuk át. Elérhető továbbá a honlapunkon a letöltések menüpontban PDF formátumban, illetve minden **Internorm 1<sup>st</sup> window partnertől** is beszerezhető.



## Innovációink

Az Internorm innovatív és modern ablakai és ajtói különleges módon ötvözik a technológiát, a tartósságot és a dizájnt.

I-tec Secure

## Az I-tec Secure vasalattechnika teljesen egyedülálló a piacon

Konkurencia nélküli, teljesen integrált vasalat RC 3 védelmi osztályig

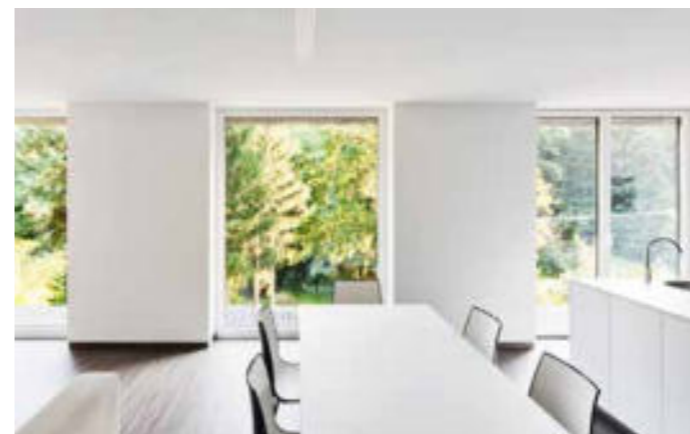

Nemcsak a bennünket körülvevő emberek, hanem a szobáink berendezése és a külső környezetünkre nyíló kilátás is hatnak arra, hogyan érezzük magunkat saját négy falunk között. Ennek a biztonságérzet is fontos része.

A piacon egyedülálló I-tec Secure vasalattal ön biztos lehet benne, hogy az ablakai megbízható betörés elleni védelmet nyújtanak. A hagyományos záróelemek helyét csappantyúk veszik át, amelyek biztosítják az ablakszárny és a tok precíz záródását. Az ablak kiemelése ezért szinte lehetetlen.

**Az I-tec Secure alapfelszereltség a KF 510 és KF 520 modellekhez, és az ablak RC 3 biztonsági osztályig rendelhető.**

A csappantyúk az ablaktisztításnál is egyértelmű előnyöket kínálnak. A szárnyon alig van kiálló rész, a keretelemek szinte teljesen hiányoznak. A részek között csupán egy sima és könnyen tisztítható műanyag felület található. Az I-tec Secure alapfelszereltség a KF 510 és KF 520 ablakrendszerekben mind a műanyag, mind pedig a műanyag-alu változatban, és az opcionálisan rendelhető zárható kilincssel az RC 2 N biztonsági osztálynak megfelelő védelmet nyújt.

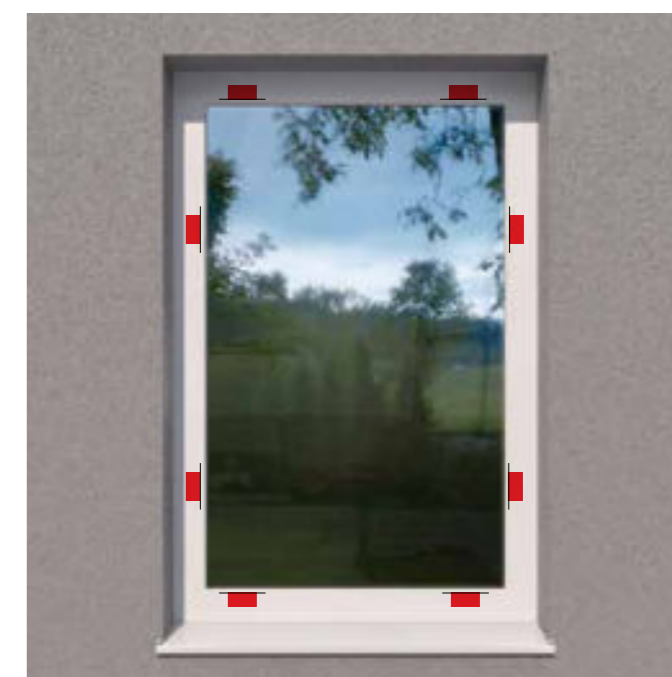

### FACT|BOX

- Tökéletes biztonság az integrált csappantyúknak köszönhetően akár RC 3-ig
- Az ablak kiemelése szinte lehetetlen
- Esztétikus megjelenés, mivel nincsenek látható keretelemek
- A tok egyszerűen tisztítható
- Modern üvegarchitektúra a keskeny keretnek köszönhetően

Sima és könnyen ápolható felület az elegáns megjelenés és a különösen könnyű tisztítás érdekében



Tudjon meg többet az I-tec Secure előnyeiről a termékvideóinkból



Tudjon meg többet a konkurencia nélküli I-tec Secure vasalatról.

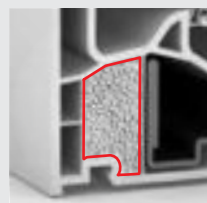
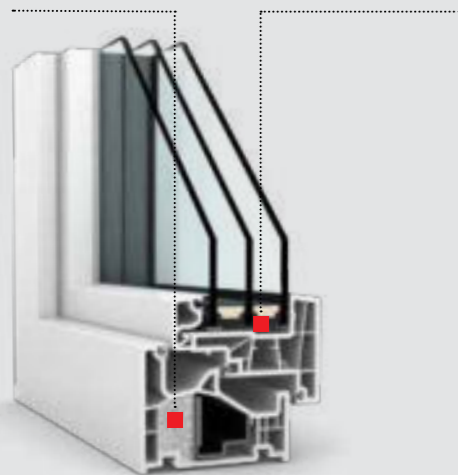
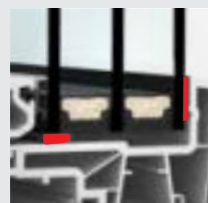

**I-tec** Insulation**I-tec** Glazing**I-tec** Core**I-tec** Shading**I-tec** Connect

Tudjon meg többet az I-tec Shading megoldásunkról.

## I-tec innovációink

A beszédes „I-tec“ néven forradalmian új és piacvezető innovációk egész sorát fejlesztettük ki az ablakok és ajtók szegmensében.

**I-tec** Insulation

### Innovatív ablakszigetelés

Az I-tec Insulation alapfelszereltségként már három Internorm ablakrendszerhez érhető el: a KF 410, a KF 510 és a KV 440 kapcsolt szárnyú ablakunkhoz. A granulátumot magas nyomással préseljük a keret belsejébe, így az üreges kamrákat körös-körül egyenletesen kitöltjük. A hőszigetelés ezáltal jelentősen javul.

**I-tec** Glazing

### Ragasztott üvegezés

Az I-tec üvegezőtechnológia maximális stabilitást és biztonságot nyújt az otthonában! Az üveget minden oldalon összeragasztjuk az ablak-szárnyal. Ez a ragasztási rendszer egyrészt biztosítja a szárny és az üveg szilárd összekapcsolását, másrészt javítja a stabilitást, valamint a hő- és hangszigetelést.

**I-tec** Core

### Stabil ablakok természetes anyagokból

Az I-tec Core egy vékony, ragasztott farétegekből álló mag, amely minden fa-alu ablakrendszerünk belsejében megtalálható (a HS 330 emelő-tolóajtó kivételével). Az I-tec Core ezeket az ablakokat különösen robusztussá és terhelhetővé teszi, aminek köszönhetően nagyméretű ablakok is legyárthatók. Ennek a fejlesztésnek egy másik különlegessége, hogy kizárólag fenntartható és PEFC-minősítésű erdőgazdálkodásból származó fát használunk. Így erőforrás-kímélő feldolgozással fenntartható termékeket tudunk kínálni önnek.

**I-tec** Shading**I-tec** Connect

### Önálló energiaellátású árnyékoló

Az I-tec Shading a napelemes modulnak és az akkumulátornak köszönhetően ideális beltéri klímát biztosít - kiegészítő áramellátás nélkül!

Az automata üzemmódban az árnyékolók önállóan nyílnak napkeltekor, és záródnak naplementekor. A vezérlés beépített hőmérséklet-érzékelőkkel történik. Így például a téli napfény optimálisan kihasználható, mert az árnyékolók nyitva maradnak. Ez csökkenti a fűtési költségeket, és nagy ráfordítás nélkül tökéletes árnyékolást biztosít.

### Komfortos vezérlés – útközben is!

Ha ön esetleg nyaral és elfelejtett elutazása előtt besötétíteni, az I-te Connect ideális megoldást kínál: A „Smart Home Ready” funkciónak köszönhetően az árnyékolóit egyszerűen és bárhonnan vezérelheti okostelefonról vagy táblagépről.

Internorm

## Több kényelem mindennap az I-tec Opennel

Egyszerű nyitás kopogtatással – erre képes a modern funkció a bejárati ajtón.

### Elég kétszer kopogni

Két kopogás az ajtó külső oldalán nyitja az ajtószárnyat, amely ezután különösebb erőfeszítés nélkül nyitható – gyerekjáték. A kopogás rezgéseket generál és aktiválja a modult, amely láthatatlanul simul a keretbe. Nem kell egy meghatározott helyen kopogtatnia az ajtón. Az I-tec Open technológiának köszönhetően az ajtó nem nyílik ki akaratlanul, például egy szélököcs hatására, mivel csak a kopogás hozza létre a szükséges rezgéseket.

**I-tec** Open

## FACT|BOX

- Egyszerű aktiválás nyomógombbal (körömbarátt)
- Modern, elektronikus nappali funkció
- Könnyebb belépés erőfeszítés nélkül gyermekek, gyengébb személyek vagy akár kerekesszékesek számára
- Szélököcs vagy huzat nem okoz véletlen nyitást



A gombon lévő zöld fény segítségével gyorsan és könnyen megállapítható, hogy a nappali funkció be van-e kapcsolva. Ha nem világít, a modul ki van kapcsolva, és a nappali funkció nem működik.

Az I-tec Open **teljesen beépül az ajtókeretbe**, így kívülről nem látható.

Kattintson ide a termékvideóért!



Megjegyzés: Ha az I-tec Open vezérli az elektromos zárat (lásd ETOE 135. oldal), az ajtó nem lehet zárt állapotban.

# Prémium ECLAZ® üvegbevonat

A több napfényért és a jobb  
otthoni közérzetért

Alapfel-  
szereltség  
minden  
Internorm-  
ablakban

A nap fénye különleges, és nem csak világosságot biztosít. A színspektrum és a természetes fény intenzitása lenyűgöző és rendkívüli hangulatot teremt a helyiségekben. A valódi napfény **pozitív hatással** van az **egészségünkre**, fokozza a **koncentrációt** és a **produktivitást**, ugyanakkor **jó közérzetet teremt**. Sem a mesterséges fény, sem a nappali fényű lámpák nem tudják megközelíteni ezt a hatást.

A megfelelő üvegezésű ablakok kiválasztása és a fény célzott bejutása a belső térbe ezért egyre fontosabbá válik a tervezés során. A karcsú ablakkeretek és a nagy üveglületek a modern építészet alapvető elemei. A jól elhelyezett ablakok megfelelő mennyiségű fényt engednek a belső terekbe.

Internorm



## Az összehasonlítás bizonyosságot ad.

### Háromrétegű hőszigetelő üveg

A szabványos hőszigetelő üveggel ellátott ablakok melegen tartják a helyiségeket, de a nappali fény több mint 25%-át elnyelik.

### ECLAZ®

### Az Internorm hőszigetelő üvege

Az ECLAZ® ablakok ugyanolyan jól szigetelnek, mint bármely más háromrétegű üvegezés, de érezhetően több nappali fényt engednek át a belső térbe.

## Az előnyök dióhéjban

A piacon kapható hagyományos üvegekhez képest az ECLAZ®:



### több fényt és nagyobb átláthatóságot kínál

- A speciális bevonat több napfényt enged át a belső térbe, így az világosabb és barátságosabb lesz.
- Élvezze a ragyogó kilátást! A külső visszaverődés vagy tükröhatás is alacsony, és az üveg kívülről színsemleges.



### Nagyobb energiahatékonyság és fűtési költség-megtakarítás

- Kisebb hővesztés: Az ECLAZ® kiváló szigetelést biztosít a belső térben, és ezáltal csökkenti a fűtési költségeket.
- Nagyobb energianyereség: A 60%-os energia-áteresztést biztosító háromrétegű üveggel több napenergia jut a helyiségbe, ami csökkenti a fűtési költségeket és növeli az energiahatékonyságot.



### Jobb egészség és produktivitás

- Az ECLAZ® kiegyensúlyozza a cirkadián ritmust, mivel a természetes napfény kék összetevői szabályozzák az alvási és ébredési fázisokat, a szívritmust, a vérnyomást és a hangulatot. Ezáltal aktivizál és élénkít.
- Az idegtudósok egyetértenek: A természetes fény jótékony hatással van a produktívusunkra és a koncentrációs készségünkre. Az ECLAZ® érezhetően



### Nagyobb boldogság és jobb közérzet

- A nappali fény kiegyensúlyozott fényspektruma szabályozza a szerotonin egyensúlyát, amely a jó közérzetért és a vitalitásért felelős. A halogénizzókból, fénycsőkből és LED-ekből hiányoznak ezek a fontos fényfrekvenciák. Az ECLAZ® napfényel árasztja el a házat - és így a lelket is.
- A 77%-os fényáteresztésnek köszönhetően (háromrétegű üvegezés esetén) érezhetően több napfény jut a helyiségekbe, ami pozitív hatással van az egészségre és a jó közérzetre.



### Gazdagabb alapfelszereltség

- Az ECLAZ® minden Internorm ablakba alapfelszereltségként van beépítve.
- Nincsenek pluszköltségek: Ennek a prémium üvegbevonatnak az előnyeit ön többletköltségek nélkül élvezheti.

# Home story

Látogatóban a Raggl családnál



Internorm

„Az egyedi ablakmegoldások fényt és hangulatot teremtenek, miközben otthonos és modern életérzést adnak nekünk!”



home pure



## Modern dizájn ház nyitott és világos lakberendezési stílussal

Barbara és René Raggl a minimalista dizájn hívei. Pontosan ezt akarták megvalósítani az álomházukban. Nem szabad azonban figyelmen kívül hagyni a jó közérzet fontosságát sem. Az építész számára tehát egyértelmű volt az elvárás: Össze kellett egyeztetni a formatervezést és a kényelmet.

Az építész ezért kevés anyagot használt, például betont, fát és üveget. Az anyagok és színek csökkentésével egységes összehatást hozott létre. A vizuálisan hűvös látszóbeton falak és mennyezetek kontrasztban állnak a hangulatos és természetes faanyagokkal. A ház belső tereinek hangulatát meghatározza a sok fény. A nagy üvegfelületek barátságossá és világossá teszik a szobákat. A látszólag súlytalanul nyíló tolóajtók gördülékény átmenetet képeznek a kertbe, és ügyesen kötik össze a belteret a kültérrel.

A Raggl házaspár tudatosan döntött az új ház mellett. Csak így tudták korlátok nélkül megvalósítani az elképzeléseiket és vágyaikat: egy modern, kortárs dizájn ház, nyitott és világos lakberendezési stílussal. Az építész ügyesen váltotta valóra a házaspár álmait, és egy világos, egyenes vonalú formákból álló, nagy üvegnílásokkal rendelkező házat tervezett.



„A minimalista dizájn hívei vagyunk. A kevesebb több! Így az Internorm keret nélküli ablakmegoldása épp megfelelő választás volt!”

Itt megnézheti a teljes homestoryt.





## studio

**A dizájn szerelmeseinek, akik kedvelik a választékosságot.**

A studio stílusú ablakok kialakítását tiszta, süllyesztett vonalvezetés és a letisztult dizájn jellemzi. A széles ablakkeretek dizájnelemként hatnak, és kihangsúlyozzák a különleges építészeti megoldásokat.



## home pure

**Ideális a puristák számára, akik értékelik az egyenes vonalú formákat.**

A home pure ablakok modern, szögletes szárnyai és keretei határozott sarkokat és éleket alkotnak. Teljessé teszik az egyenes vonalú falsíkokat, és tökéletesen illeszkednek a minimalista stílushoz.



## home soft

**Lágy ívekkel különleges hangsúlyok teremthetők.**

A home soft ablakok egyszerűségükkel és időtlenségükkel nyugtazzák le a szemlélőt. A hagyományos, lekerekített forma bárhová beépíthető, és különösen harmonikus összehangolást kölcsönöz a háznak.



## ambiente

**Kapcsolat az időtlenül klasszikus építészettel.**

A harmónia és az esztétika tökéletes összjátékát nyújtja valamennyi látható él lekerekítésével. Az ambiente ablakok különleges vonzereje a hangsúlyosan profilozott ablakszárnyakban rejlik.



## Dizájnstílusok



### studio

#### egyedi

Ön trendteremtőnek érzi magát, és vonzódik az új technológiákhoz. Az iránymutató architektúra, a letisztult formavilág és a visszafogott dizájn esztétikus megjelenést kölcsönöz az otthonának, és egyéni életstílust tükröz. A lakás minimalista stílusa a legszükségesebbekre koncentrál, és teret enged az önmegvalósításnak. Magas életszínvonalat és egyéniséget sugároz.

E filozófiához hűen az Internorm studio ablakai tökéletesen illenek az ön igényes lakberendezési stílusához. A túlnyomórészt süllyesztett ablakrendszerek teljesen beépíthetők a falazatba, és műanyag, műanyag-alu és fa-alu változatban kaphatók.



### home pure

#### letisztult

Fontos önnek a határozott stílusérzék és a jó ízlés. Értékeli a különlegességet és a letisztult esztétikát. A világos és fényben úszó szobák szabad teret teremtenek önnek és családjának. Az egyenes, szögletes formák hangsúlyozzák az épület építészeti stílusát. Az ön életmódját magas minőség és dizájn tudatosság jellemzi.

A jó ízlés művészete az ablakválasztásában is tükröződik. A szögletes, egyenes vonalvezetésű ablakrendszerek tökéletesen illeszkednek a purista életstílushoz - műanyag, műanyag-alu és fa-alu kivitelben választhatók.



### ambiente



#### hagyományos

A szecesszió, a hagyományos, klasszikus házak és az elegáns vidéki kúriák pontosan megfelelnek az ön építészeti ízlésének. Az exkluzív, ízléses lakókörnyezet kiemeli otthona különleges jellegét és magas életszínvonalát. Az időtálló klasszikus stílus és az elegancia kompozíciója hangulatos lakókomfortot közvetít.

Az ambiente ablakok erősen profilozott élei hangsúlyozzák az ön időtlen lakókörnyezetét. Ezek műanyag, műanyag-alu és fa-alu kivitelben kaphatók. A nyílászárók és redőnyök emellett a tervezési lehetőségek széles skáláját kínálják önnek.



### home soft



#### harmonikus

Az ön otthona harmóniát és kényelmet sugároz. Számos különféle dizájnelem segítségével hangulatos és kellemes lakókörnyezetet teremt maga körül. Fontos önnek a magas életminőség és az otthonos lakókomfort, saját otthonát pedig a hétköznapoktól elválasztó menedéknek tekinti.

A home soft ablakok kerek formavilága teljes mértékben kielégíti a harmonikus otthon iránti igényét. Az ablakkeret és a szárny lekerekített élei bárhová beépíthetők, és műanyag, műanyag-alu és fa-alu kivitelben kaphatók.





## Műanyag és műanyag-alu ablakaink

Olyan innovatív ablakokat gyártunk és fejlesztünk, amelyek a legmagasabb követelményeknek is megfelelnek. Legyen szó páratlan betörésállóságról, tökéletes hőszigetelésről vagy egyedülálló zajvédelemről, nagy hangsúlyt fektetünk a gondos kivitelezésre – a legapróbb részletekig.

# Mi mindent nyújtanak az ablakaink.

Az **Internorm** műanyag és műanyag-alu ablakai

## I-tec Secure

A **teljesen integrált I-tec Secure vasalatrendszer** nemcsak a maximális biztonságot, de a könnyű tisztítást is biztosítja. Ez a vasalatrendszer **csak az Internormnál** kapható, és a KF 520 és KF 510 ablakokba alapfelszereltségként van beépítve.



A **kiváló minőségű kilincs** különböző kivitelben és színben választhatók. Ön minden stílushoz megtalálja a megfelelő ablakkilincset.



## I-tec Glazing

A hézagmentes üvegragasztás **kiváló stabilitást** és **betörésállóságot** garantál. Továbbá növeli a hő- és hangszigetelést.

**Prémium ECLAZ® üvegevonat:** Ez a hőszigetelő üveg megnövelt energiahatékonyságot és első osztályú hőszigetelést biztosít. További előnye: Háromszoros hőszigetelő üveggént is rendkívül fényáteresztő, és minden helyiségbe érezhetően több napfényt enged.



Internorm



Konkurencia



Internorm



Konkurencia

**Az Internorm esetében az üvegléc** (ha be van építve a rendszerbe) diszkréten és feltűnésmentesen illeszkedik az ablak kialakításába, biztosítva a síkban lévő szárnyprofil.

A jobb működés és ezáltal a nagyobb teherbírás szempontjából elemi fontosságú a **rejtett vasalat** és a rögzített forgáspont. Így a hosszú élettartam is „tartozék”.



**Színválaszték** – az alumíniumborítás széles színválasztékot kínál. Texturált felületek is rendelhetők, például fautánzatban.

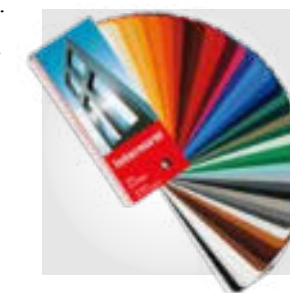

Az Internorm **rendkívül időjárásálló alumínium bevonata** növeli a színtartást.



## I-tec Insulation

A **szigetelőgranulátum** egyenletesen tölti ki a légkamrákat, így javítja a hőszigetelést a KF 510, KF 410, valamint a kapcsolt szárnyú KV 440 ablakrendszerben.

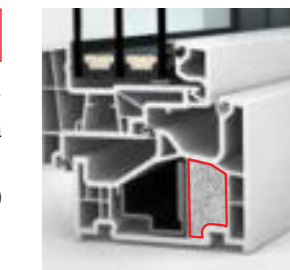

**3 körbefutó,** kiváló minőségű, hosszú élettartamú anyagból készült **tömítés** megakadályozza a víz bejutását és javítja a hő- és hangszigetelést.



A vékony keretnek köszönhetően **különösen karcsú és modern** – a nagyobb üvegarány maximális fénybeesést és lakókomfortot tesz lehetővé.



studio home pure home soft ambiente

A **dizájn** a ház stílusához igazítható. A paletta a **studio** stílus süllyesztett változatától a szögletes vagy lekerekített **home pure** és **home soft** modelleken át a hangsúlyosan profilozott **ambiente** ablakokig terjed.

**Info:** műanyag-alu ablakaink közül számos műanyag kivitelben is kapható.



MŰANYAG ABLAKOK

**Kérjük, vegye figyelembe, hogy nem minden kivitel integrálható minden ablakrendszerbe.**

# KF 520

Műanyag és műanyag-alu ablakok



## FACT|BOX

- Csak az Internormnál: konkurencia nélküli, teljesen integrált I-tec Secure vasalat akár RC 3 biztonsági fokozatig
- Keskeny keret a még több fényért a szobákban
- A legkorszerűbb építészeti: optikailag nem különböztethető meg a fix üvegezéstől

## A dizájn és a technológia tökéletes egysége



Az **I-tec Secure forradalmi vasalat** az ablak kiemelését szinte lehetetlenné teszi – egyedülálló a kategóriájában. A beépített csappantyúk záráskor minden oldalon a keret belsejébe nyomódnak, így maximális betörésvédelmet nyújtanak akár RC 3 védelmi osztályig.



Az **üvegezés módjának köszönhetően az ablakszárny kívülről nem látható** és optikailag nem lehet megkülönböztetni a fix üvegezéstől. A fix üvegezéssel ellentétben azonban ez nyitható. A dizájn tökéletesen illik a modern építészeti stílusokhoz. Az ablak emiatt több kitétetést is kapott.



TIPP

Az **I-tec Secure csappantyúk az ablaktisztításnál is egyértelmű előnyöket kínálnak**, mivel a szárnyon alig van kiálló rész és a keretemek szinte teljesen hiányoznak.



A **keskeny keretek** még több napfényt engednek a szobába a maximális egészség érdekében!

studio

A letisztult formák és a minimalista kialakítás érdekében a KF 520 **síkbán futó studio kivitelben** kapható. Kívülre választhat alumínium borítást is.

**I-tec Secure**

**I-tec Glazing**

 **Hőszigetelés**  
U<sub>w</sub> = 0,63 W/(m<sup>2</sup>K)-ig

 **Hangszigetelés**  
46 dB-ig

 **Biztonság**  
RC 3-ig

 **Vasalat**  
teljesen integrált

 **Beépítési mélység**  
90/93 mm



# KF 510

Műanyag és műanyag-alu ablakok



## FACT|BOX

- I-tec Secure vasalatrendszer alapfelszereltségként RC 3-ig
- Könnyű tisztítás a szárnyba integrált vasalatcsappantyúknak köszönhetően
- Harmonikus megjelenés a keskeny keretnek és a szögletes kialakításnak köszönhetően

## Maximálisan biztonságos és tökéletesen kombinálható



**Az I-tec Secure és az I-tec Glazing együtt maximális betörésvédelmet nyújt.** Ráadásul a teljesen integrált I-tec Secure vasalatrendszer különösen egyszerűvé teszi a tisztítást.



Az ablak keskeny keretei által biztosított nagy üvegarány még több nappali fényt enged a lakótérbe. Maximális biztonság, egyszerű kialakítás és **tökéletes kombinálhatóság a HF 510 fa-alu ablakkal** – ez teszi a KF 510 modellt olyan különlegessé.

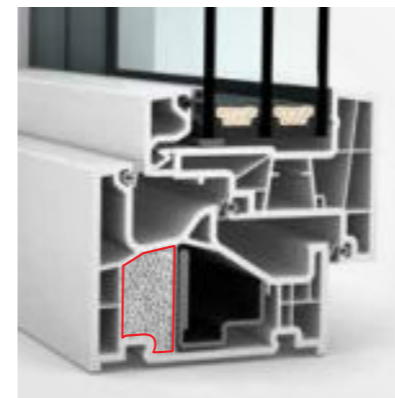

**I-tec szigetelés:** A szigetelőgranulátum egyenletesen tölti ki tökéletes kombinációt kínáló, javítva a hőszigetelést és csökkentve az energia-költségeket.

I-tec Secure

I-tec Glazing

I-tec Insulation

## Tökéletes kombináció

Az időjárásálló alumíniumborítás egységes külső megjelenést biztosít a külső homlokzaton, belülré pedig választhat a fa vagy a műanyag között. A tökéletes kombinációt kínáló HF 510 ablakkal (44. oldal) a helyiségek egyedi igényeihez választhat anyagot, így harmonikus lakóteret alakíthat ki.



home pure

A KF 510 ablak kizárólag a home pure design változatban kapható, és **egyenes vonalú esztétikát** ígér. Kívülré választhat alumínium borítást is.

 **Hőszigetelés**  
U<sub>w</sub> = 0,63 W/(m<sup>2</sup>K)-ig

 **Hangszigetelés**  
48 dB-ig

 **Biztonság**  
RC 3-ig

 **Vasalat**  
teljesen integrált

 **Beépítési mélység**  
90/93 mm

# KF 410

Műanyag és műanyag-alu ablakok



## FACT|BOX

- Négyféle változatban kapható, így minden építészeti stílushoz illeszkedik
- Műanyag ablakként fehér színben vagy időjárásálló alumínium borítással – mindig megfelelő választás
- Tökéletes hőszigetelés az I-tec szigetelésnek köszönhetően

Internorm

**Sokoldalú funkcionális – minden építészeti stílushoz**



**Az I-tec üvegezés további védelmet kínál:**

az üvegek hézagmentes körberagasztása még stabilabbá teszi az ablakot és fokozza a betörésállóságot.



Teljesen síkban futó, szögletes, lekerekített vagy profilozott – **kimagasló funkcionális, sokoldalú dizájn**. Az I-tec Insulation szigetelési technológiának köszönhetően a keret körkörösén szigetelt, így a hőszigetelés is lényegesen javul. Az I-tec üvegezés ráadásul rendkívüli stabilitást és még nagyobb biztonságot kínál az otthona számára.

studio home pure home soft ambiente

**A KF 410 ablak az Internorm összes stílusában kapható:** síkban futó, szögletes, lekerekített vagy profilozott - ahogyan ön szeretné. Kívülre alumínium műanyag borítás közül választhat (a studio kivitelben a KF 410 csak alumínium külső borítással kapható).

TIPP

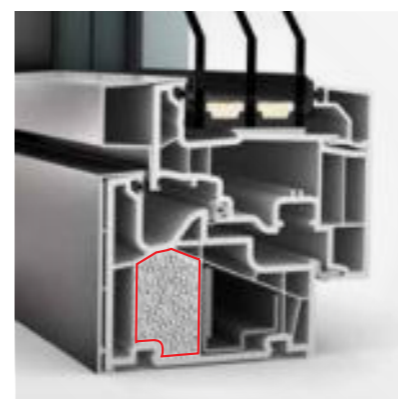

**I-tec szigetelés:** A szigetelőgranulátum egyenletesen tölti ki az üreges kamrákat, javítva a hőszigetelést és csökkentve az energiaköltségeket. Előnyös a környezet és az ön pénztárcája számára.

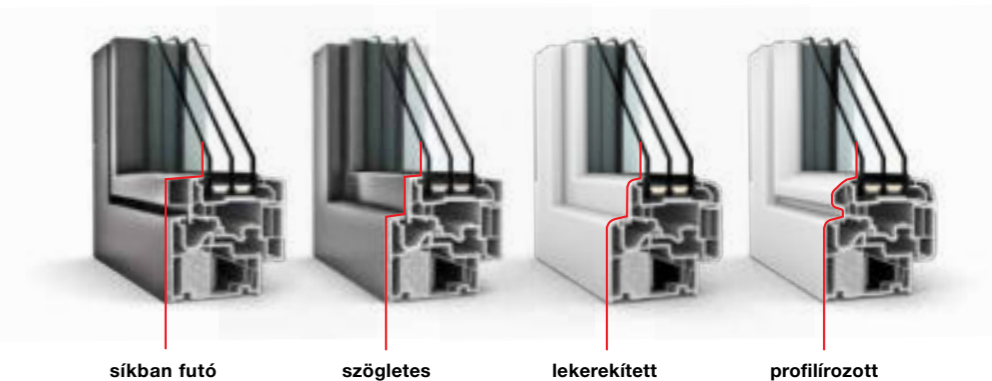

síkban futó

szögletes

lekerekített

profilozott

**I-tec Glazing** **I-tec Insulation**

 **Hőszigetelés**  
 $U_w = 0,62 \text{ W/(m}^2\text{K)}$ -ig

 **Hangszigetelés**  
47 dB-ig

 **Biztonság**  
RC 2-ig

 **Vasalat**  
rejtett

 **Beépítési mélység**  
90/93 mm

# KF 320

Műanyag és műanyag-alu ablakok



## FACT|BOX

- Csekély szélességük karcsúvá és modernné teszi az ablakot
- Az üvegszárny kívülről fix üvegezőként hat
- Az I-tec Glazing körkörös ragasztás és alapvető biztonság

Internorm

**Karcsú, modern és megbízható az egyenes vonalú építészetért**



Az üvegszárnynak kívülről nincs látható műanyag ablakkerete, **ezért úgy néz ki, mint egy fix üvegezés** – de ez egy nyitható ablak.



**A KF 320 innovatív üvegszárnya a fix üvegezés látszatát kelti.** A keskeny, szögletes ablakkeret a klasszikus fehér műanyag változatban vagy alumíniumborítással kiemeli a studio dizájnstílus letisztult architektúráját.

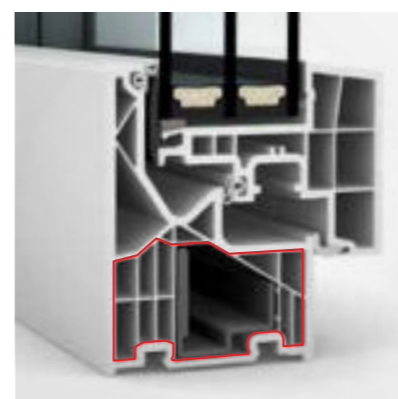

**A 6 kamrás tokprofil gondoskodik a jobb hőszigetelésről.** Három körbefutó tömítés óvja a belső területet a nedvességtől és egyidejűleg javítja a hő- és hangszigetelést. Az I-tec Glazing üvegezőtechnológia kivételes stabilitást és biztonságot nyújt az üvegtábla körkörös hézagmentes rögzítésének köszönhetően.



studio

A modern és síkban futó **studio** dizájnváltozatban érhető el

**TIPP**

A keretek három oldalon történő bevakolásával ön megvalósíthatja álmai **szinte keretmentes üvegepi-tészetét.**

 **Hőszigetelés**  
 $U_w = 0,65 \text{ W/(m}^2\text{K)}$ -ig

 **Hangszigetelés**  
45 dB

 **Biztonság**  
RC 2-ig

 **Vasalat**  
rejtett

 **Beépítési mélység**  
71/74 mm

**I-tec Glazing**

# KF 310

Műanyag és műanyag-alu ablakok



## FACT|BOX

- Kis beépítési mélység és keskeny felületi szélesség
- Kiváló hő- és hangszigetelési értékek
- Körkörös ragasztás és alapvető biztonság

Internorm

Bevált  
minőség  
kiváló  
értékekkel



A KF 310 a klasszikus műanyag változat mellett műanyag-alumínium ablakként is kapható, **számos kivitelben**.



Ebbe az ablakba termékfejlesztőink **kipróbált és megbízható technológiáját integráltuk**. A legjobb hő- és hangszigetelési értékek éppen olyan magától értetődőek mint az üvegek ablakszárnyal való körkörös beragasztása.

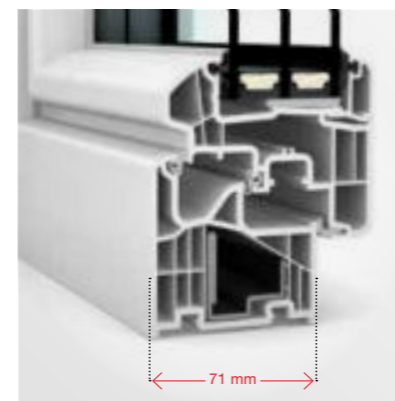

**71 mm-es építési mélységével** ez az ablak teljesen karcsú (alumíniumborítással 74 mm).

home pure home soft ambiente

Három dizájnváltozatban kapható – a ön építési stílusához igazodva

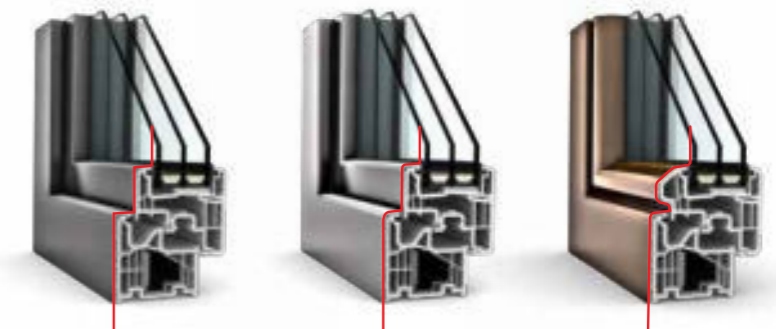

szögletes

lekerekített

profilozott

Hőszigetelés  
 $U_w = 0,69 \text{ W/(m}^2\text{K)}$ -ig

Hangszigetelés  
45 dB-ig

Biztonság  
RC 2-ig

Vasalat  
rejtett

Beépítési mélység  
71/74 mm

I-tec Glazing



## Fa-alu ablakaink az egyedi kényelemért

A különböző dizájnváltozatoknak köszönhetően az új fa-alu ablakok tökéletesen illenek az ön otthonához. Ráadásul ezek az ablakok sokféleképpen testre szabhatók: az alumíniumborítás színétől kezdve a belső oldali faanyagon át egészen a kilincsekig.

# Mi mindent nyújtanak a fa-alu ablakaink.

Az Internorm innovatív fa-alu ablakai

**Prémium ECLAZ® üvegbevonat:** Ez a hőszigetelő üveg megnövelt energiahatékonyságot és kiváló hőszigetelést nyújt. További előnye: 3-rétegű hőszigetelő üveggént is rendkívül fényáteresztő, így a helyiségeket még világosabbá és barátságosabbá teszi.

**A vékony keretnek köszönhetően különösen karcsú és modern** – a lehető legnagyobb üvegfelületet nyújtja a maximális fénybeesés és lakókomfort érdekében.



A fajtától függetlenül egyenletesen **magas szintű hőszigetelés, a fa-thermohab-alu anyagkombináció** pedig a legjobb hőszigetelést biztosítja kis beépítési mélység mellett.



## I-tec Glazing

Az üvegek hézagmentes körberagasztása **kiváló stabilitást és betörésállóságot** garantál. Ez a technológia alapfelszereltségként minden fából készült rendszerünk része.



## I-tec Core

Az **I-tec Core** ezeket az ablakokat **különösen robosztussá és terhelhetővé teszi**, aminek köszönhetően nagyméretű ablakok is legyárthatók. A karcsú és formátartó tartókeretek a kivételesen erős faanyagnak köszönhetően a legnagyobb igénybevételeknek is ellenállnak. Az **I-tec Core** megtalálható a **HF 410** és **HF 510** fa-alu ablakainkban, valamint **HV 450** fa-alu kapcsolt szárnyú ablakunkban.



A **sokféle szín és fafajta** számtalan lehetőséget kínál a belső tér színének egyedi kialakításához. Ez azt is lehetővé teszi, hogy az ablakok tökéletesen illeszkedjenek a belsőépítészethez.

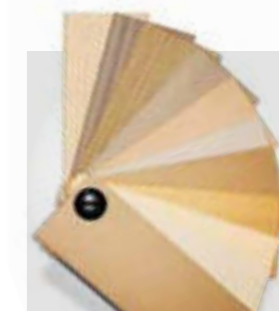

**Tökéletesen kombinálva:** Kívül egységes, belül fa vagy műanyag. Fa-alu ablakaink ideálisan kombinálhatók a műanyag-alu ablakainkkal. Az alumíniumborítás egyformán kialakítható, és egységes külső megjelenést biztosít a külső homlokzaton. Ha például műanyag-alu ablakot szeretne a fürdőszobába vagy más helyiségekbe, az Internorm tökéletes kombinációt kínál.



**A tartós és könnyen ápolható külső alumíniumborítás** számos különböző színben kapható a maximális egyediség érdekében. Az alumíniumborítás széles színválasztékot kínál. Texturált felületek is rendelkezhetők, például fautáztatban. Az időjárásálló külső alumíniumborítás további színváltozatai a 121. oldalon találhatóak.

**Kérjük, vegye figyelembe, hogy nem minden kivétel integrálható minden ablakrendszerbe. A képen a HF 510 modell látható.**

# HF 510

Fa-alu ablakok



## FACT|BOX

- A legkarcsúbb fa-alu ablakunk a még még több fényért
- Purista és modern dizájn párban a fa természetes megjelenésével
- Maximális tervezési szabadság és tökéletes kombinációs lehetőségek

Internorm

## A letisztult dizájn és természetesség egysége



Keskeny keretének köszönhetően a HF 510 fa-alu ablak **különösen karcsú és modern** – a sok üveg lehetővé teszi a maximális fénybeesést és növeli a lakókomfortot. Ezenkívül a HS 330 emelő-tolóajtóval is kombinálható ugyanabból a fából.



Az ablak keskeny kerete megfelel a **legmagasabb formatervezési követelményeknek** – purista, modern és elegáns. A fa-alu ablakunk ideálisan kombinálható a KF 510 műanyag-alu ablakunkkal. Alumíniumborítással is választható, ami egységes külső megjelenést biztosít a külső homlokzaton.



Az **I-tec Core ezeket az ablakokat különösen robusztussá és terhelhetővé teszi**, aminek köszönhetően nagyméretű ablakok is legyárthatók. Ráadásul az integrált I-tec Core fagag egyszerre erőforráskímélő és fenntartható.

## Tökéletes kombináció

Belülre fából vagy műanyagból készült felület közül választhat – az alumíniumborítás biztosítja az egységes külső megjelenést. A KF 510 műanyag-alu kombinált ablakkal (32. oldal) a helyiségek egyedi igényeihez igazodhat, és mégis teljesen harmonikus összehatást teremthet.



I-tec Core

I-tec Glazing

 **Hőszigetelés**  
 $U_w = 0,65 \text{ W/(m}^2\text{K)}$ -ig

 **Hangszigetelés**  
44 dB-ig

 **Biztonság**  
RC 2-ig

 **Vasalat**  
rejtett

 **Beépítési mélység**  
85 mm

# HF 410

Fa-alu ablakok



## FACT|BOX

- Rendkívül stabil ablak és páratlan szilárdság az I-tec Core-nak köszönhetően
- Számos fafajta, felület és szín közül választhat
- Tökéletesen alkalmazkodik a belsőépítészethez

Internorm

**Természetes sokoldalúság bármilyen igényhez**

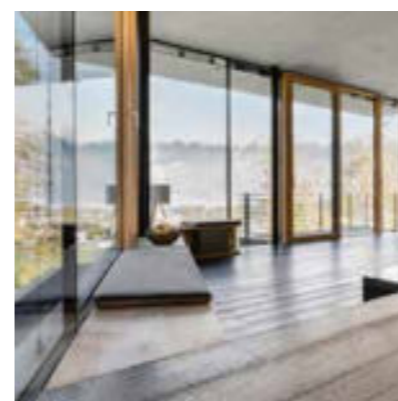

**Egyedülálló I-tec Core technológia vékony, ragasztott farétegekkel a keretben és a szárnyban** – a még nagyobb ablakméretekért. Az ablak ideálisan kombinálható a HX 300 fix üvegezésünkkel is.



**Az ablakok és a nagyméretű üvegfelületek a modern építészet alapelemei.** A padlók és bútorok színösszeállítása és anyaga meghatározó a harmonikus összképhez – így teremthet egyedi életérzést a belső térben. A HF 410 széles szín- és faválasztéka számtalan lehetőséget kínál a lakóter egyedi kialakításához – bármilyen építészeti stílushoz.



A **fa-thermohab-alu anyagkombináció** pedig a legjobb hőszigetelést biztosítja kis beépítési mélység mellett. Ezzel energiaköltségeket takaríthat meg.

studio home pure home soft ambiente

**A HF 410 minden dizájnváltozatban kapható, így tökéletesen kombinálható** bármilyen építészeti stílussal.

TIPP

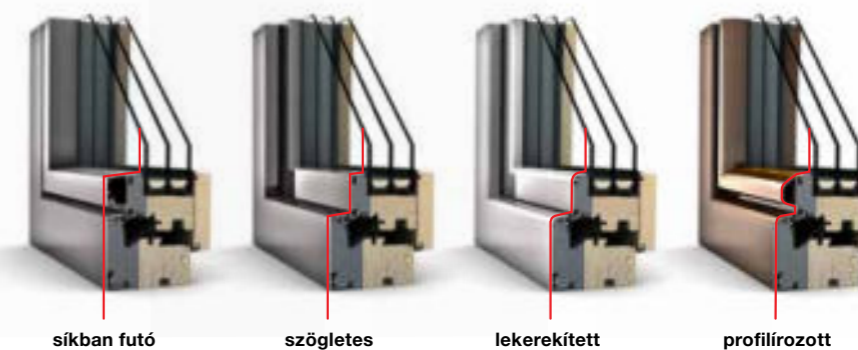

I-tec Core

I-tec Glazing

Hőszigetelés  
 $U_w = 0,65 \text{ W}/(\text{m}^2\text{K})$ -ig

Hangszigetelés  
45 dB-ig

Biztonság  
RC 2-ig

Vasalat  
rejtett

Beépítési mélység  
85 mm



# Home story

Látogatóban a Sperrer családnál



„Az érzés, hogy megérkeztünk, egyszerre izgalmas és megnyugtató – egyszerűen csodás!”



home soft

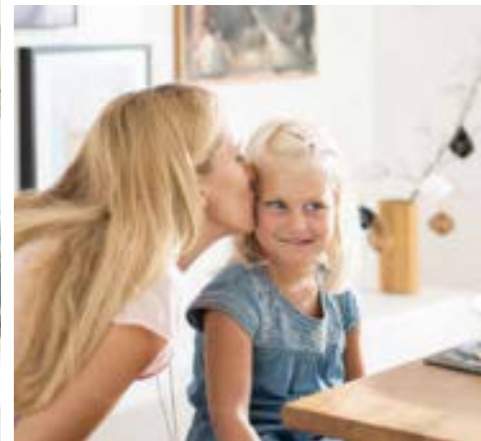

## Így sikerül a felújítás – hazaértünk.

Lisa Sperrer, feleség, kétgyermekes anyuka és barkácsblogger a családjával megvalósította élete vágyát: a saját álomotthont. Az álmat, hogy a saját életterét úgy alakíthassa ki, ahogyan szeretné! Férjével vásároltak egy 40 éves házat, amelyet szívvel-lélekkel újíítottak fel. A részletekre való odafigyelésük azonnal látszik. A természetes anyagok, a sok fényforrás és a történettel rendelkező egyedi bútordarabok minden szobának rendkívül személyes hangulatot kölcsönöznek.

A Sperrer család otthonába lépve azonnal felhívja magára a figyelmet a nappali nagy beülőablaka. Innen csodás kilátás nyílik a hegyvidéki panorámára. Szinte hívogat, hogy helyezük kényelembe magunkat a széles ablakpárkányon.

Először nem tervezték felújítani a 70-es években épült házat. „Már elkészült az új házunk engedélyezési terve. Aztán felfedeztük ezt az épületet. A mérete, az elrendezése, a számunkra tökéletes elhelyezkedése és különösen a remek kilátás volt az oka annak, hogy a felújítás mellett döntöttünk” - emlékszik vissza Lisa Sperrer.

„A család kedvenc ablaka a nappaliban lévő beülőablak. Nyitottá és világosabbá teszi a szobát, ráadásul remek kilátást nyújt!”



Itt megnézheti a teljes homestoryt





## Kapcsolt szárnyú ablakaink tökéletesek a felújításhoz

Az Internorm kapcsolt szárnyú ablakai egyedülállóak a maguk nemében az ablakpiacon. Ezeknél az ablakoknál ugyanis az árnyékoló az ablaküvegek között kapott helyet, így védve van a széltől, az időjárás viszontagságaitól és a szennyeződésektől.

## Mit nyújtanak a kapcsolt szárnyú ablakaink.

Az Internorm kapcsolt szárnyú ablakai kivételes **4-szeres védelmet** egyesítenek egyetlen ablakban.

### I-tec Shading

## Árnyékolás



Az I-tec Shading (árnyékolás) a napelemes modulnak és az akkumulátornak köszönhetően **ideális beltéri klímát biztosít** – önálló energiaellátással és kiegészítő áramellátás nélkül! Az automata üzemmódban az árnyékolók önállóan nyílnak napkeltekor, és záródnak naplementekor. **A vezérlés beépített hőmérséklet-érzékelőkkel történik.** Így például a téli napfény optimálisan kihasználható, mert az árnyékolók nyitva maradnak.

Műanyag és fa belső oldallal is kapható.

**TIPP**

## Belátás elleni védelem

Az Internorm egyaránt kínál **műanyag-alu és fa-alu kapcsolt szárnyú ablakokat.** Kapcsolt szárnyú ablakaink beépített relaxálóval, opcionálisan pliszével vagy nem fénytértesztő Duette®-tel kaphatók. Mindegy, melyik árnyékolást választja, az az üvegek között optimális védeltséget élvez a széltől és az időjárástól.



Duette®



Pliszé

### TIPP

**Felújítók részére:** A kapcsolt szárnyú ablak különösen alkalmas utólagos beépítésre, mert nem kell hozzá külön árnyékolást beépíteni. A kapcsolt szárnyú ablak ideális megoldás azokhoz a homlokzatokhoz is, ahová nem szabad redőnyt felszerelni.

### I-tec Connect

## Komfortos vezérlés – útközben is!



Ha ön esetleg nyaral és elfelejtett utazás előtt besötétíteni, az I-te Connect ideális megoldást kínál: **A „Smart Home Ready“ funkciónak köszönhetően az árnyékolóit egyszerűen és bárholnan vezérelheti okostelefonról vagy táblagépről.** De természetesen továbbra is vezérelheti közvetlenül az ablakon.

### I-tec Insulation

## Hő- és hangszigetelés

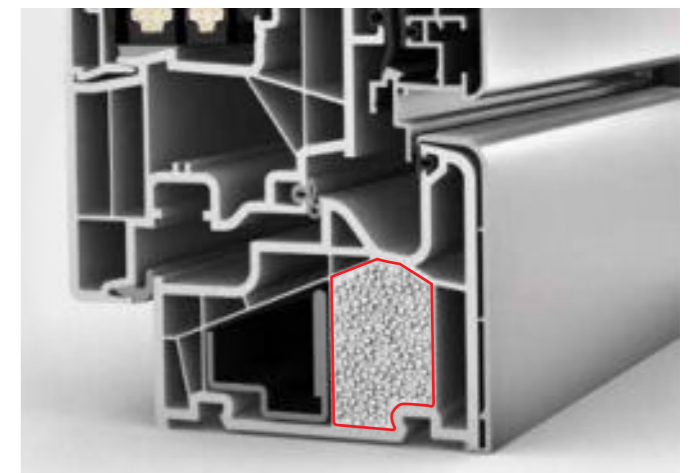

A szigetelőgranulátum **körkörösén, egyenletesen kitölti a légkamrákat**, javítva a hőszigetelést és csökkentve az energiaköltségeket. Ráadásul a kapcsolt szárnyú ablakok **megbízható hangszigetelést** biztosítanak, így a zavaró külső zajok a lehető legnagyobb mértékben kívül maradnak.

Kérjük, vegye figyelembe, hogy nem minden kivétel integrálható minden ablakrendszerbe.

# KV 440

műanyag-alu kapcsolt szárnyú ablakok



 **Hőszigetelés**  
 $U_w = 0,64 \text{ W/(m}^2\text{K)}$ -ig

 **Vasalat**  
rejtett

 **Hangszigetelés**  
45 dB-ig

 **Beépítési mélység**  
93 mm

 **Biztonság**  
RC 2-ig

**I-tec Connect** **I-tec Insulation**

**I-tec Glazing** **I-tec Shading**



**Legyen önellátó:** A napelemes modul segítségével az I-tec Shading árnyékolás külső áramforrás nélkül vezérelhető. **Készen állunk az okosotthonokra:** A redőnyök bárholnan vezérelhetők az általános okosotthon-megoldásokon keresztül.

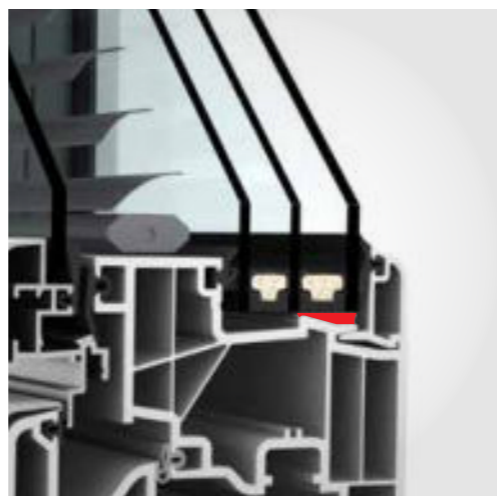

**Az I-tec Glazing üvegezés** egyrészt megbízhatóan összekapcsolja a szárnyat és az üveget, másrészt javítja a stabilitást, illetve a hő- és hangszigetelést.

home pure home soft ambiente

A dizájn a ház stílusához igazítható.

Internorm

# KV 350

műanyag-alu kapcsolt szárnyú ablakok

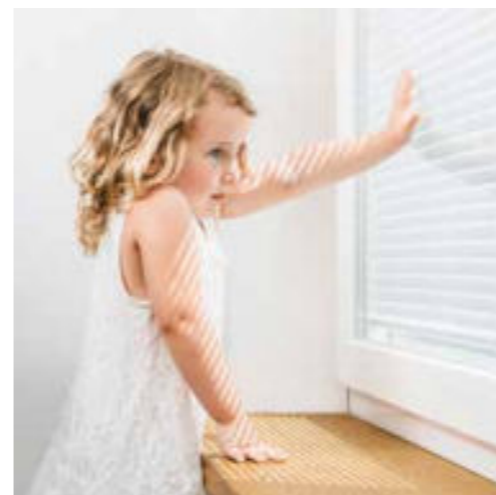

A **6 kamrás keretprofil** gondoskodik a **jobb hőszigetelésről**. Három körbefutó tömítés óvja a belső területet a nedvességtől és egyidejűleg javítja a hő- és hangszigetelést.

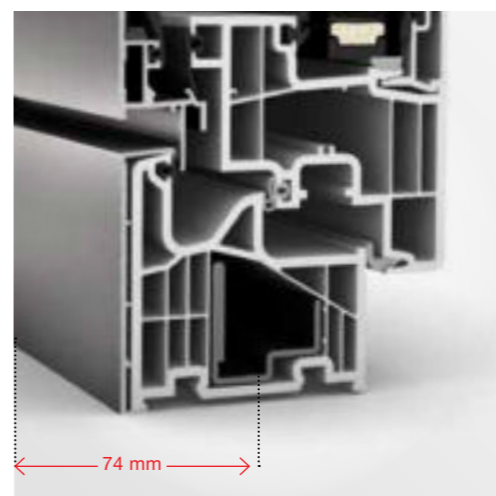

74 mm-es beépítési mélységével **ez az ablak maga a megtestesült karcsúság**. Ráadásul tökéletesen **kombinálható a KF 310 műanyag-alu ablakkal**.

home pure ambiente

Válasszon itt a **home pure** és **ambiente** dizájnstílusok közül.



 **Wärmedämmung**  
 $U_w = 0,79 \text{ W/(m}^2\text{K)}$ -ig

 **Vasalat**  
rejtett

 **Hangszigetelés**  
44 dB-ig

 **Beépítési mélység**  
74 mm

 **Biztonság**  
RC 2-ig

**I-tec Connect** **I-tec Shading**

**I-tec Glazing**

# HV 450

fa-alu kapcsolt szárnyú ablakok



## FACT|BOX

- Védett árnyékolás az ablaküvegek között
- Árnyékolás, belátás elleni védelem, hő- és hangszigetelés egyetlen ablakban
- Széles fa-, felület- és színválaszték

Internorm

**4-szeres védelem egy ablakban egyesítve**

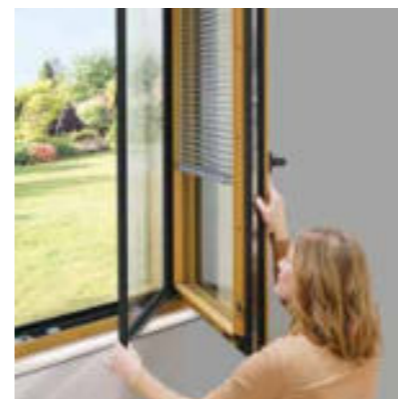

**Tökéletes árnyékolással, belátás elleni védelemmel, hő- és hangszigeteléssel:** 4-szeres védelmet élvezhet egyetlen ablakban. Az I-tec Shading árnyékolás energiaellátása teljesen független, és számos hasznos funkciót is kínál, például hőmérséklet-érzékelőt és nappal/éjszaka-felismerést.

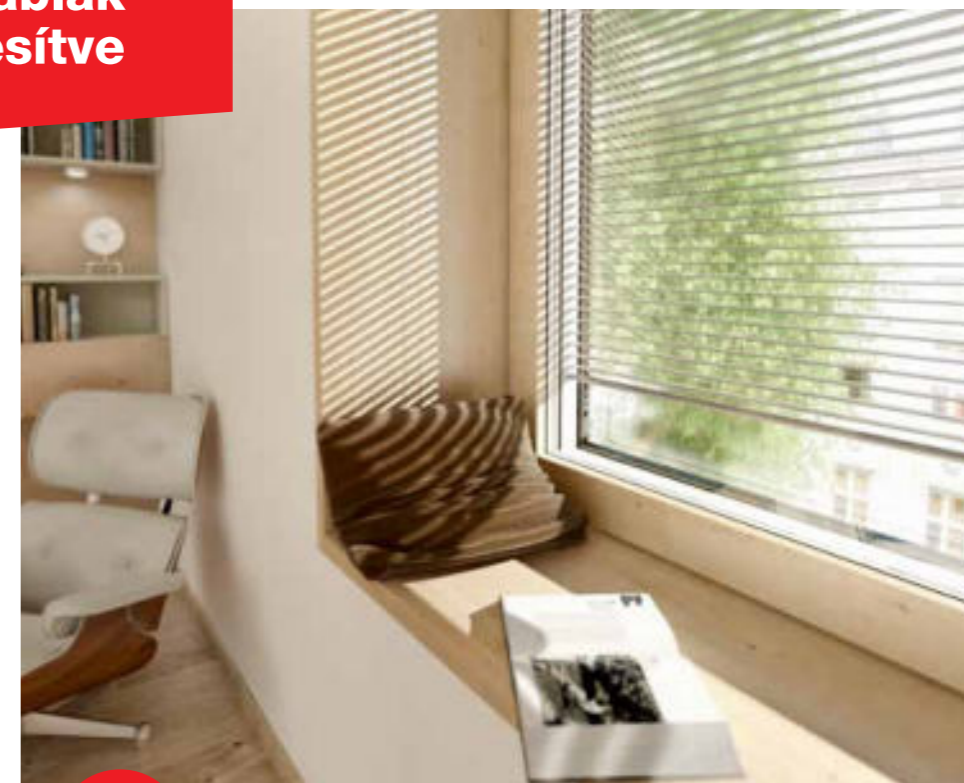

**TIPP**

Kapcsolt szárnyú ablakaink **tökéletesen kombinálhatók a többi ablakainkkal.**



Az **I-tec Core** ezeket az ablakokat **különösen robusztussá és terhelhetővé teszi**, aminek köszönhetően nagyméretű ablakok is legyárthatók. Ráadásul az integrált I-tec Core fahag egyszerre **erőforrás-kímélő és fenntartható.**

home pure home soft ambiente

Az ön építészeti stílusához illő HV 450 **home pure, home soft** és **ambiente** változatban kapható.

Az üvegek közé **árnyékolást és belátás elleni védelmet** építettünk. Ez nemcsak a tisztítás szempontjából előnyös, hanem védi az anyagot a szélől és az időjárástól is.



**I-tec Connect**

**I-tec Core**

**I-tec Shading**

**I-tec Glazing**

 **Hőszigetelés**  
 $U_w = 0,62 \text{ W}/(\text{m}^2\text{K})$ -ig

 **Hangszigetelés**  
46 dB-ig

 **Biztonság**  
RC 2-ig

 **Vasalat**  
rejtett

 **Beépítési mélység**  
85 mm



## Nagyméretű üvegezések – határtalan szabadság

A modern üvegépítészet új életérzést teremt. A falak varázsütésre eltűnnek, és az üvegek kötik össze a belső tereket az épületet körülölelő természettel. Az Internorm emelő-toló ajtókat és fix üvegezéseket is kínál a maximális szabadságérzethez.

## HX 300

Fix üvegezés

**A nagy üvegfelületek** teljesen a falazatba beépíthetőek, és **határtalan szabadságot teremtenek otthon**. Az olyan innovatív megoldások, mint az üvegfugák, ahol az üvegtáblák közötti átmenet szinte láthatatlan, számos lehetőséget kínálnak a modern, nagy felületű üvegpítészetben. A HX 300 panorámaüvegezással **akár 10,5 m<sup>2</sup> üvegfelület** is kialakítható, a keret pedig szinte teljesen eltűnik a homlokzatban.

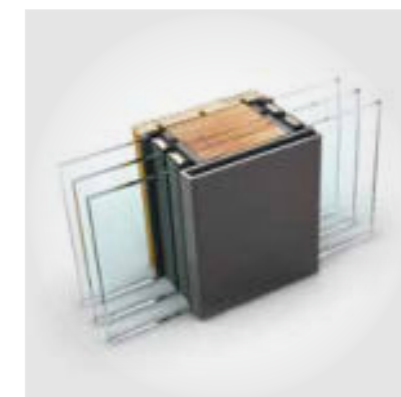

Beépített ablakokkal kombinálva **optikai hangsúlyokat** hozhat létre.

Az **erős, többrétegű ragasztott keretszerkezet** akár 10,5 m<sup>2</sup> üvegfelületet is lehetővé tesz.



A HX 300 **technológiailag optimális épületkapcsolatot** kínál a padlótól a mennyezetig terjedő üvegfelületekhez.



A vékony üvegcsatlakozás **maximális nyitottságot** biztosít.

### FACT|BOX

- Nyitott és világos: Az üvegillesztés szinte láthatatlan
- Nagyméretű üvegfelületek is lehetségesek
- A keret szinte teljesen eltűnik a homlokzatban

#### I-tec Glazing

**Háromszoros biztonsági üvegezés I-tec üvegezással alapfelszereltséggként!** Itt az üvegtábla körös-körül a kerethez van ragasztva. Ez a ragasztási rendszer szilárd kapcsolatot biztosít az üveg és a keret között, és garantálja a maximális stabilitást.



Hogy a belső terekbe még több természetes fény jusson be, az Internorm már alapfelszereltséggként kínálja az **ECLAZ® prémium üvegbevonatot**.



**Hőszigetelés**  
U<sub>w</sub> = 0,74 W/(m<sup>2</sup>K)-ig



**Hangszigetelés**  
47 dB-ig

# KS 430

Műanyag és műanyag-alu emelő-tolóajtó

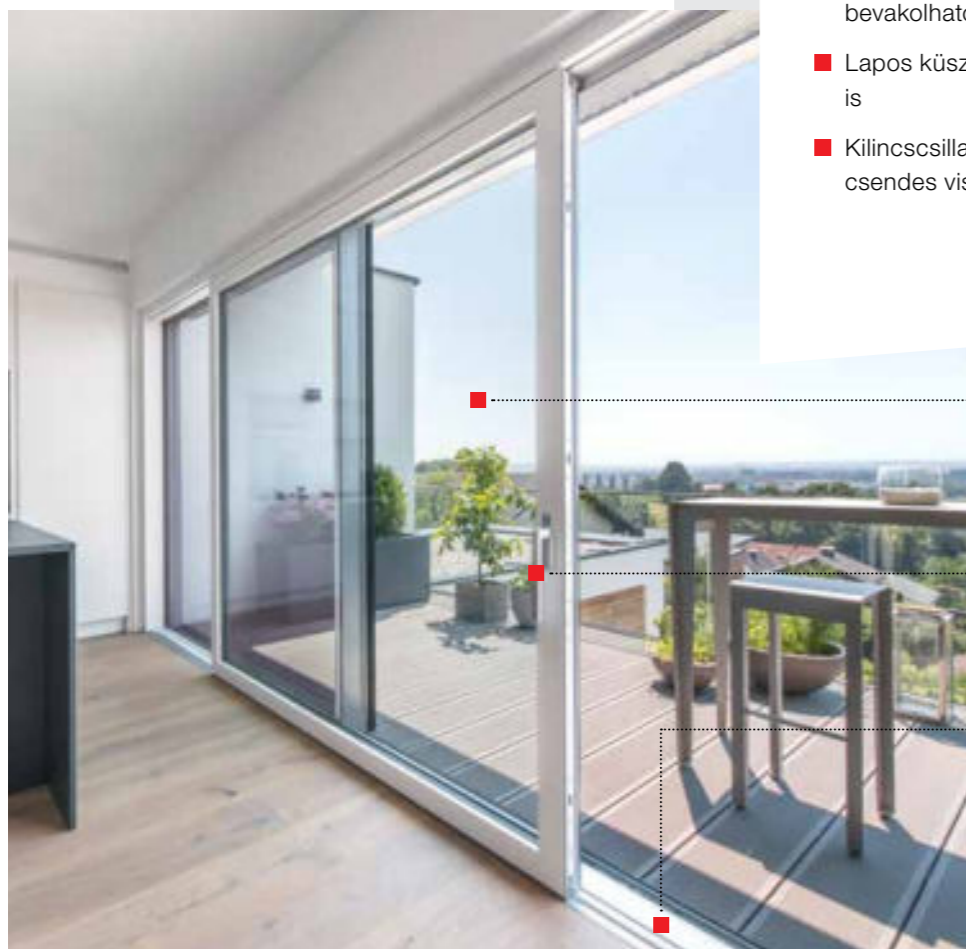

## FACT|BOX

- Vékony tolókeret és keret nélküli, 3 oldalról bevakolható oldalelemek
- Lapos küszöb – akadálymentes lakóterekhez is
- Kilincscsillapítás alapfelszereltségként a kilincs csendes visszacsúszása érdekében

**Több fény az akár** 650 x 280 cm-es elemeknek és az akár 400 kg-os szárnyaknak köszönhetően

**Az alapfelszereltség részét képező ESG-üvegek** védenek a sérülések ellen.

**A lapos küszöb** kényelmes átjárást biztosít, és ideális választás akadálymentes lakóterek kialakításához.

 **Hőszigetelés**  
 $U_w = 0,64 \text{ W/(m}^2\text{K)}$ -ig

 **Hangszigetelés**  
43 dB-ig

 **Biztonság**  
RC 2-ig



### i-tec Connect

**Comfort Drive** – elektromos meghajtás az emelő-toló ajtó kényelmes nyitásához és zárásához. Smart Home megoldásokkal is vezérelhető.



A KS 430 **műanyag vagy műanyag-alu kivitelben kapható** – tökéletesen kombinálható az ön ablakaival.

Internorm

# HS 330

Fa-alu emelő-tolóajtó

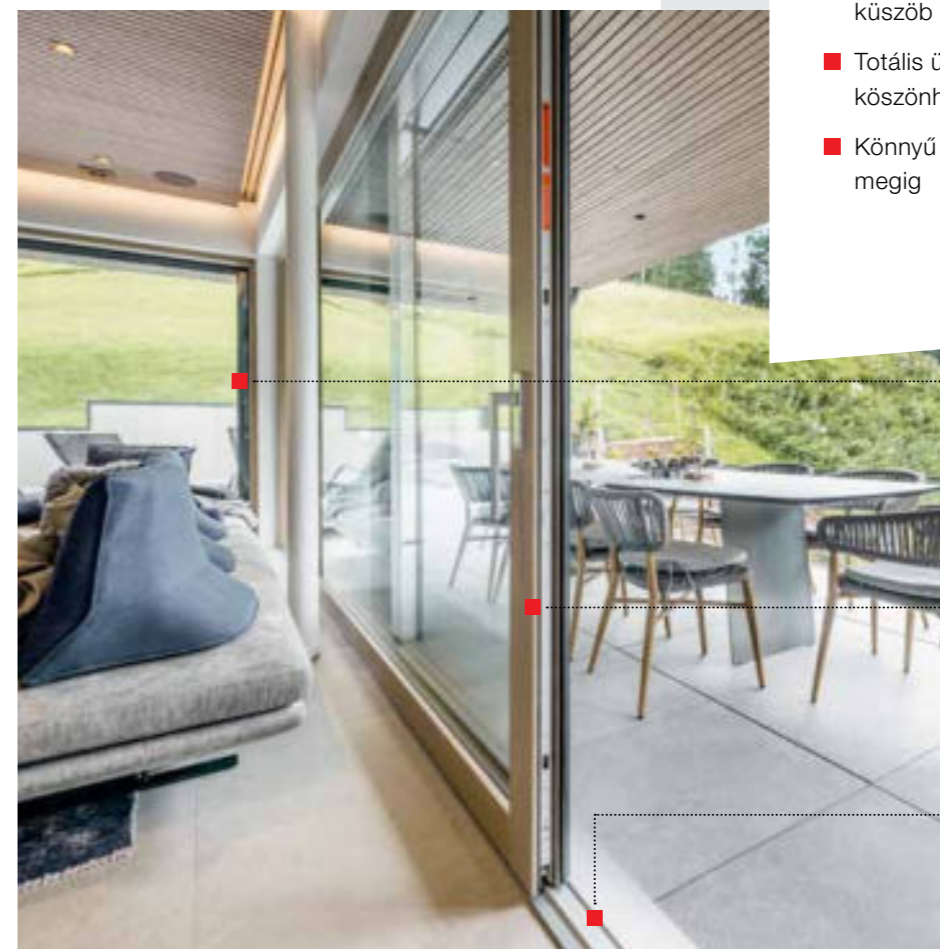

## FACT|BOX

- Rendkívül energiatékony: Üvegszálás, küszöb az optimális hőszigetelésért
- Totális üvegfelület a vakolható fix résznek köszönhetően
- Könnyű emelés és tolás 400 kg-os szárnytömegig

**Fix üvegezéssel kombinálható** még nagyobb üvegfelületekhez; tökéletes üvegoptika a vakolt fix résznek köszönhetően

**Mutatószínek az egyéni dizájnigényekhez** – tökéletesen kombinálható a HF 410, a HF 510 és HV 450 fa-alu ablakokkal.

**Az optimális stabilitást az átmeneti területen** üvegszálás küszöb biztosítja, amely kívülről eloxált alumíniummal van borítva.



### i-tec Connect

**Comfort Drive** – elektromos meghajtás az emelő-toló ajtó kényelmes nyitásához és zárásához. Smart Home megoldásokkal is vezérelhető.



 **Hőszigetelés**  
 $U_w = 0,73 \text{ W/(m}^2\text{K)}$ -ig

 **Hangszigetelés**  
40 dB-ig

 **Biztonság**  
RC 2-ig

### i-tec Glazing

Az üvegek hézagmentes körberagasztása **kiváló stabilitást és betörésállóságot** garantál. Minden fa-alu ablakunk esetén alapfelszereltségként beépítve.



# Internorm – sokoldalú az ön álomotthonáért

Ablakok, nagy felületű üvegezések, például emelő-tolóajtók és bejárati ajtók – az Internormnál mindent egy kézről kap, **100%-ban Ausztriában gyártott**, megbízható minőségben.

Fa-alu ablakaink ideálisan kombinálhatók a műanyag-alu ablakainkkal. Alumíniumborítással is választhatók, ami egységes külső megjelenést biztosít a külső homlokzaton.

Ha például műanyag-alu ablakot szeretne a fürdőszobába vagy más helyiségekbe, az Internorm tökéletes kombinációt kínál. A színválasztás is hozzájárul az egyéni megjelenéshez. Az alumíniumborítás árnyalatától kezdve az ablakbelső fa vagy műanyag dekorszínén át az ablakkilincsig számos választási lehetőség áll a rendelkezésére, hogy megvalósíthassa saját álomotthonát.



## Emelő-tolóajtók

Ne mondjon le a nagyméretű üveglületekről és fényesebb belső terekről. Emelő-tolóajtóink és a fix üvegezés maximális szabadságérzetet biztosítanak.

## Árnyékolás és szűnyoghálók

Megbízható árnyékoló és rovarháló-változatok széles kínálata biztosítja a kellemes lakóklimát – ráadásul sokféle kivitelben, az ön kívánságainak megfelelően.



## Fa

A fa melegséget sugároz, otthonos, kellemes hangulatot teremt, ezért tökéletes a nappalikba és a hálószobákba.



## Műanyag

A műanyag tartós és rendkívül könnyen tisztítható, ezért ideális a magas páratartalmú helyiségekben, például a fürdőszobákban.



## Bejárati ajtók

A bejárati ajtónál sem kell kompromisszumot kötnie. Az Internorm bejárati ajtók alumíniumból vagy fa-aluból készülnek futó, szögletes vagy profilozott kivitelben.



## Bejárati ajtóink

Minden Internorm-bejárati ajtó egyedülálló – éppolyan egyedi mint amilyen időtlen. Öt alumínium és két fa-alu bejáratiajtó-rendszer számtalan modellje közül választhat. A bejárati ajtót pontosan úgy alakíthatja ki, ahogyan szeretné.

# A bejárati ajtó – olyan egyedi mint Ön

Minden Internorm-ajtó az ön által megadott méretben és kivitelben készül. Ezáltal egy összetéveszthetetlenül egyedi darabot születik, amely tökéletesen illik önhöz és az otthonához.

Hogy segítsünk önnek a döntésben, ebben az ablak- és ajtókatalógusban bemutatjuk a modellek és kivitelek széles választékát. Az ajtó összetételét mindig megtalálja az ajtó alatti leírásban. Mind-egy, melyik ajtótípust és anyagot választja – a kivitelezési lehetőségek széles választéka szinte semmi kívánnivalót nem hagy maga után. A színek, kilincsek és üvegek átfogó kínálatának köszönhetően a bejárati ajtót személyre szabhatja – az otthona stílusának megfelelően.

Használja az online ajtótervezőnket a még több lehetőség felfedezéséhez, és hozza létre saját, egyedi ajtaját. Vagy kérjen tanácsot Internorm **1<sup>st</sup> window partnereinktől**.

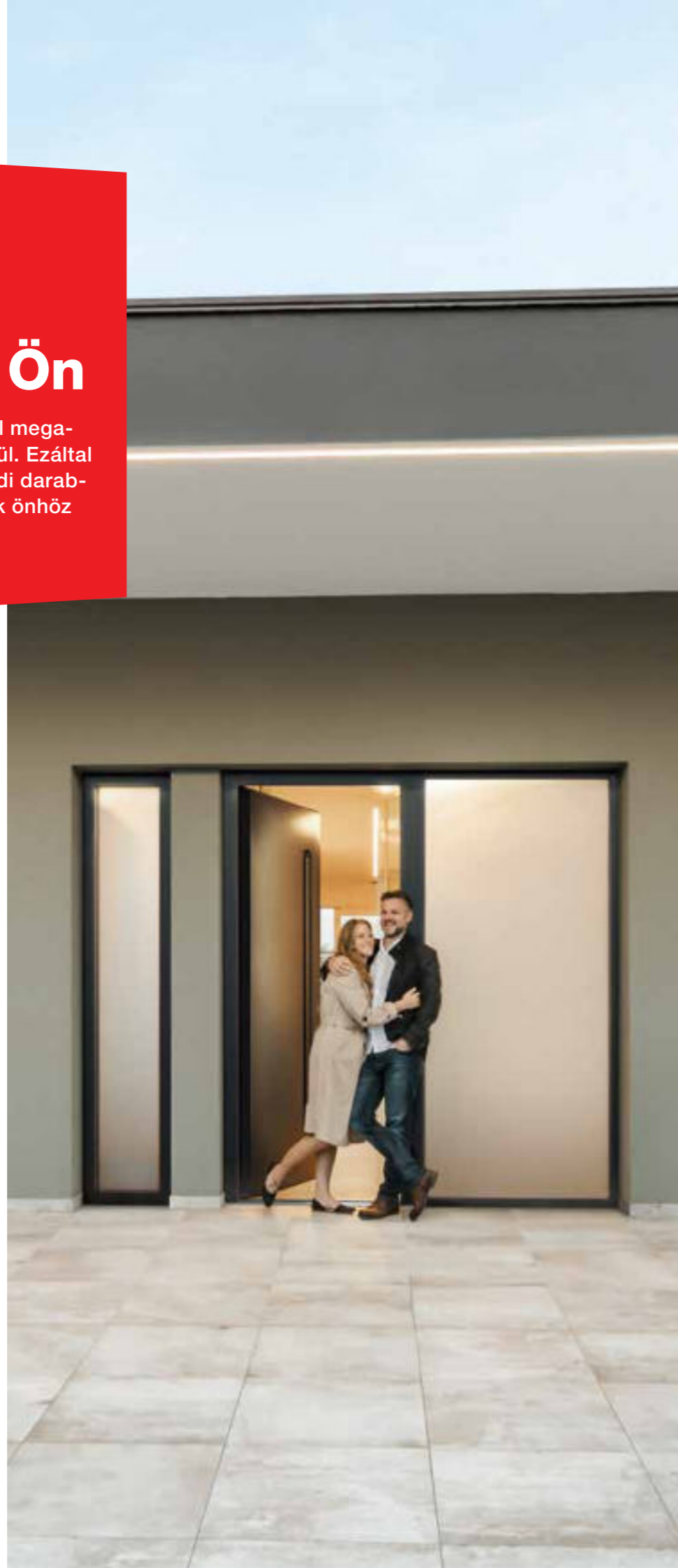

Ajtaja belső megjelenését számos színárnyalat és fafelület közül választhatja ki (120/121. oldal).

A külső oldali szín- és anyagválasztékunk is egyedülálló (120/121. oldal).

Kérésre intelligens beléptető-rendszerekkel (pl. ujjlenyomat-olvasó, 134/135. oldal)

Minden ajtó oldalrészsel és/vagy felülvilágítóval is rendelhető.

Strukturált, dizájn- és díszüvegek (128/129. oldal)

Minden fogantyú áttekinthetése (124–127. oldal)

A modell részletei

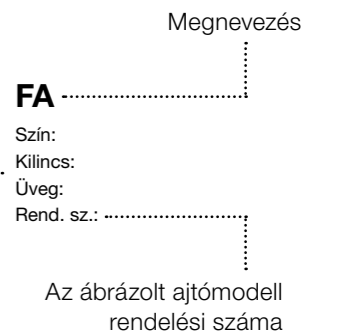

A modellsorozat QR-kódja értékes információt nyújt arról, hogy az adott rendszertől függően melyik modell milyen felülettel kapható.



**AT 540** **AT 530** **AT 520** **AT 510** **AT 500** **HT 410** **HT 400**

A sötétszürke az alumíniumajtókat jelöli

A pirossal jelölt ajtórendszer az ábrázolt ajtót jelzi

Barna színnel jelöltük a fa-alu ajtókat

A felsorolt ajtórendszerekben is kapható

MODELL / TYPE	FA	A	B	K	H
AT 500	X				
AT 510	X				
AT 520	X	X	X	X	X
AT 530	X	X	X	X	X
AT 540	X	X	X	X	X
HT 400	X	X			
HT 410	X	X			X

# Anyagok az ön kívánságai szerint

A bejáratú ajtó – ezen keresztül lépünk be és hagyjuk el a házat, itt fogadjuk vendégeinket. Már a bejáratú rész is hozzájárul az első benyomás kialakításához, és sokat elárul egy házlakóiról.

## Kívül

### Színválaszték

A színek és különleges dekorációk széles választékát a 121. oldalon találja.

Internorm

## Belül

### Sokrétű

Legyen szó alumínium vagy fa-alu ajtóról – kívülről mindkettő ugyanúgy néz ki. A belső oldalhoz kiválaszthatja az ön által előnyben részesített anyagot (a 120. oldaltól).



### **Oldalrész**

Minden ajtó kapható oldalrészszel vagy anélkül.



### **Hátszámok**

A hátszám bemarható az ajtólapba vagy homokfúvással felvihető az oldallap üvegére.



### **Üvegváltozatok**

Az Internorm különféle strukturált üveget, díznüveget, valamint egy új díszüveg-sorozatot kínál. Variálható üvegszelvények a műszaki felmérés után rendelhetők.



**Internorm**



### **Fogantyúk**

Minden ajtóhoz széles kilincs- és fogantyú választékot kínálunk.



### **Színek és anyagok**

Tervezze meg a saját ajtaját: számos különböző szín vagy különleges dekor várja.



### **Biztonság**

Ráadásul nálunk intelligens beléptetőrendszerek is kaphatók.

# Mit nyújtanak a bejárati ajtajaink.

A bejárati ajtó a ház névjegye. Ezért ön az Internormnál csak kiváló minőségű, egyedi darabokat kap, amelyeket gondosan önnek gyártunk le. Hét alapmodell alapján egyedileg tervezheti meg a bejárati ajtaját a saját kívánságai szerint.



## Fa-alu bejárati ajtók

A fa-alu bejárati ajtók egyesítik a két anyag legjobb tulajdonságait: Sok ügyfél nem akarja nélkülözni a fa meleg, barátságos hangulatát a belső térben – ugyanakkor a fa érzékenyebb az időjárás viszontagságaival szemben. Az alumíniumból készült külső borítás megvédi az ajtót az időjárás káros hatásától. A fa ráadásul nagyon jó hőszigetelő tulajdonságokkal rendelkezik, ezért a fa-alu bejárati ajtók kiválóan alkalmasak az alacsony energiafelhasználású házakhoz.

### TIPP

Fa-alu bejárati ajtóink kiválóan **alkalmasak alacsony energiafelhasználású és passzív házakhoz.**

## HT 410

Kívül-belül síkban futó

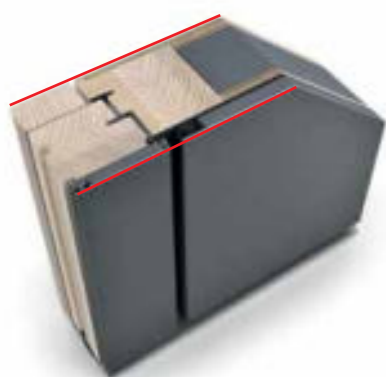



## HT 400

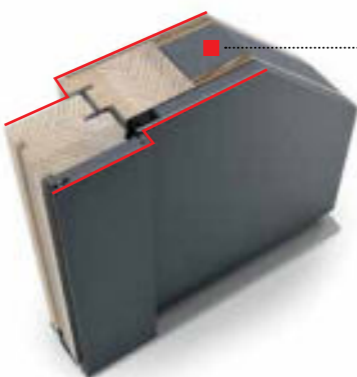

Kívül-belül szögletes



## Thermohab szigetelés

A fából, alumíniumból és thermohabból álló kompozit a **legjobb hőszigetelést és energiahatékonyságot biztosítja.**

-  **Hőszigetelés**  
 $U_D = 0,55-0,67 \text{ W/(m}^2\text{K)-ig}$
-  **Hangszigetelés**  
34 dB-ig
-  **Biztonság**  
RC 2-ig

-  **Többpontos reteszelés**
-  **Beépítési mélység** 85–121 mm

## Alumínium bejárati ajtók

Az alumínium bejárati ajtók könnyűek, mégis rendkívül stabilak és időjárásállóak. A 3 kamrás keretprofilnak, a habszigetelt magnak (ill. az AT 510 esetében a hőszigetelő üvegmagnak), valamint a hőszigetelt küszöbnek köszönhetően a hőszigetelést tekintve is kiválóan felszereltek.

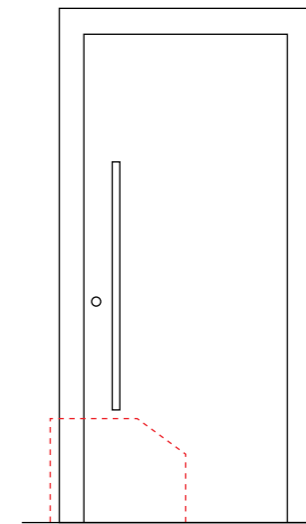

Internorm

## Formatervezett kivitel

A **különböző rövidítésekkel (AT 540, AT 530, HT 410 stb.)** ellátott rendszerek különböző funkciókkal és jellemzőkkel rendelkeznek. Ezenkívül minden rendszer egyedi dizájnt képvisel, amely a süllyesztettől a szögletes és a profilozott kivitelig terjed.

## AT 540

Kívül-belül síkban futó



## AT 530

Kívül-belül szögletes

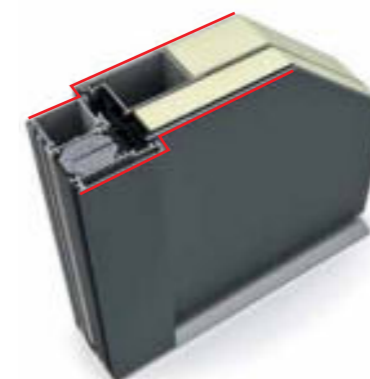

## AT 520

Belül profilozott, kívül szögletes

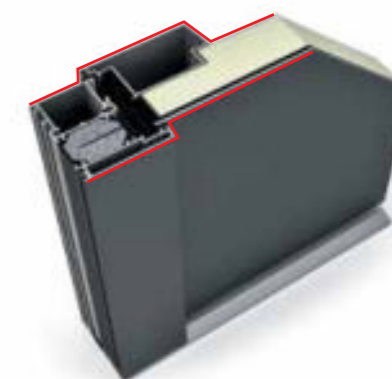

## AT 510

Belül profilozott, kívül szögletes





## AT 500

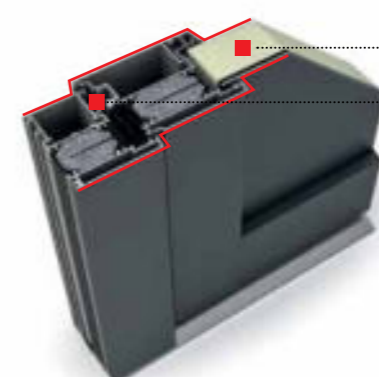

Kívül-belül profilozott



## A legjobb szigetelés és tömítés

Minden alumínium bejárati ajtónk **3 kamrás keretprofilal és habszigetelő manggal** rendelkezik a hatékony hőszigetelés érdekében (kivétel AT 510: szigetelő üvegmag). A három tömítési szint biztosítja a nedvesség és hideg elleni fokozott védelmet.

-  **Hőszigetelés**  
 $U_D = 0,69-0,95 \text{ W/(m}^2\text{K)-ig}$
-  **Hangszigetelés**  
32 és 40 dB között
-  **Biztonság**  
RC 2 és RC 3 között

-  **Többpontos reteszelés**
-  **Beépítési mélység** 93 mm

# Home story

Látogatóban a Sackl családnál

„Nemcsak egy nagyon jó minőségű ajtót akartunk, hanem egy olyat, amelyik illik hozzánk!”



## A jó közérzetet nyújtó dizájn ház

„Hazajönni, jól érezni magunkat, kipihenni a mindennapokat - ezek voltak a követelmények az új otthonunkkal szemben” - emlékszik vissza Mario, aki feleségével, Katharinával nemrég költözött be az új álomotthonukba. Az új építésű házzal kapcsolatban nagyon fontos volt számukra az egyszerű és időtálló, modern dizájn képviselő építészeti stílus. A bejárati ajtó kiválasztása is körültekintően történt, mert az ajtó dizájnjának is illeszkednie kellett az építészeti stílushoz. A Haas Architektur ZT GmbH építészirodával folytatott kezdeti megbeszélések során terveket dolgoztak ki, meghatározták a helyiségek elrendezését, valamint a tökéletes bejárati ajtó helyét és méretét. Az ajtó színeit mind kívül, mind pedig belül szándékosan úgy választották meg, hogy hangsúlyozzák a nyitott és világos lakberendezési stílust. Ez a tökéletes összhang harmonikus légkört és otthonosságot teremt a házban.

„A bejárati ajtónk a házunk névjegye. Ez közvetíti az első benyomást, és személyiséget ad a házunknak!”

Itt megnézheti a Homestory minden részletét.



# Modell- család- jaink

Legyen szó tömör ajtólapról, vagy üvegbetétesről – az anyag- és stílusválasztékunk átfogó. Ajtócsaládjaink a teljes felületű, rendkívüli és lenyűgöző modellektől kezdve a karakteres üvegbetétekkel készülő ajtókon át a hagyományos, szemet gyönyörködtető profilozású modellekig terjednek. Itt szerezhetsz első benyomást a kínálatunkról.







## A modern találkozása a jövőbe mutatóval

A friss ötleteket mindig maximális minőséggel kombináljuk, hogy valóra válthassuk az ön által megálmodott igényes és modern lakótereket. Új dizájnrajtóink az eleganciát a kifejezőerővel ötvözik és rafinált részletekkel nyugóznak le.

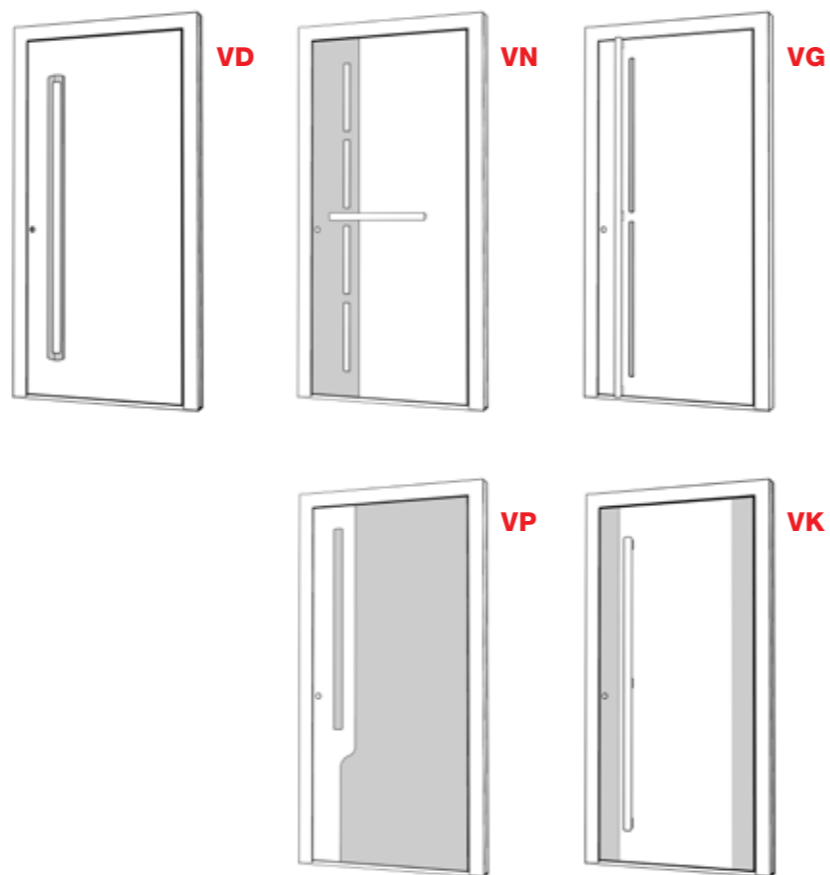

„Minden alkalommal, amikor hazaérünk, az otthonunk különlegességét kell éreznünk!”

Denis Vesel, VESEL design



A dizájn új dimenziója – ez az, amit Denis Vesel tervező az Internorm új bejárati ajtóival teremtett. Az új ajtók megtervezésével megvalósította az időtlen tökéletességről való elképzelését, és az ötlettől az első vázlaton át a kész termékig lenyűgöző esztétikát alkotott: „Az volt a célom, hogy a tervezés új dimenzióját hozzam létre, amely izgalomba hozza az embereket. Az ajtó megjelenése legyen természetes, inspiráló és tegye különlegessé minden otthon bejáratát!”

A finomra hangolt megjelenés és a különleges részletgazdagság teszi egyedivé ezeket a csúcskategóriás ajtókat. Az egyszerű formák ellenére Denis Vesel különleges kifinomultságot teremt, amely egyszerre elegáns és izgalmas. Minden alkalommal, amikor hazaérünk, az otthonunk különlegességét kell éreznünk!” Számomra fontos volt, hogy a bejárati ajtók tervezésénél teljes mértékben az emberekre koncentráljak, és ne csak egy ajtót, hanem egy izgalmas dizájnelemet hozzak létre” - mondja a tervező.

## A dizájn találkozása az időtlen eleganciával



Olvassa be a QR-kódot is, hogy megtudja, mely ajtómodellek milyen felületekkel kombinálhatók



Itt tekintheti meg a Denis Vesel tervezővel készült videót.

A rafinált elhelyezésű üveglapok elegáns megjelenést kölcsönöznek ennek az ajtónak.



„Tervezőként számomra a bejárati ajtó az egyik legfontosabb dizájnelem.”

Denis Vesel, VESEL design



**VD**

Szín: RAL 9005  
Kilincs: GSHG fekete  
Rend. sz.: V0001

AT 540 AT 530



**VN**

Szín: Tok HM712, Szárny HM712, RAL 9005  
Kilincs: GPR60  
Üveg: Satinató fehér  
Rend. sz.: V0002

AT 540 AT 530



**VG**

Szín: Tok RAL 9005, Szárny SD10  
Antikolt fa felület Kilincs: GKVV fekete  
Rend. sz.: V0003

AT 540 AT 530



**VP**

Szín: Tok RAL 9005, Szárny SD03  
Art-Beton, RAL 9005 Kilincs: GSIV fekete  
Rend. sz.: V0004

AT 540 AT 530



**VK**

Szín: Tok HM819, Szárny HM819, RAL 9005  
Kilincs: GPRV fekete  
Rend. sz.: V0005

AT 540 AT 530

# Dizájn a teljes felületen

A teli lapos bejárati ajtók megálljt parancsolnak a kíváncsi szemeknek és őrzik az otthon privátszféráját. Diszkrét nűtmarásokkal és lizénákkal, valamint egyenes vonalú vagy süllyesztett kilincsekkel is modern, tudatosan letisztult és hatásos előszobateret hozhat létre.



Olvassa be a QR-kódot is, hogy megtudja, mely ajtómodellek milyen felületekkel kombinálhatók

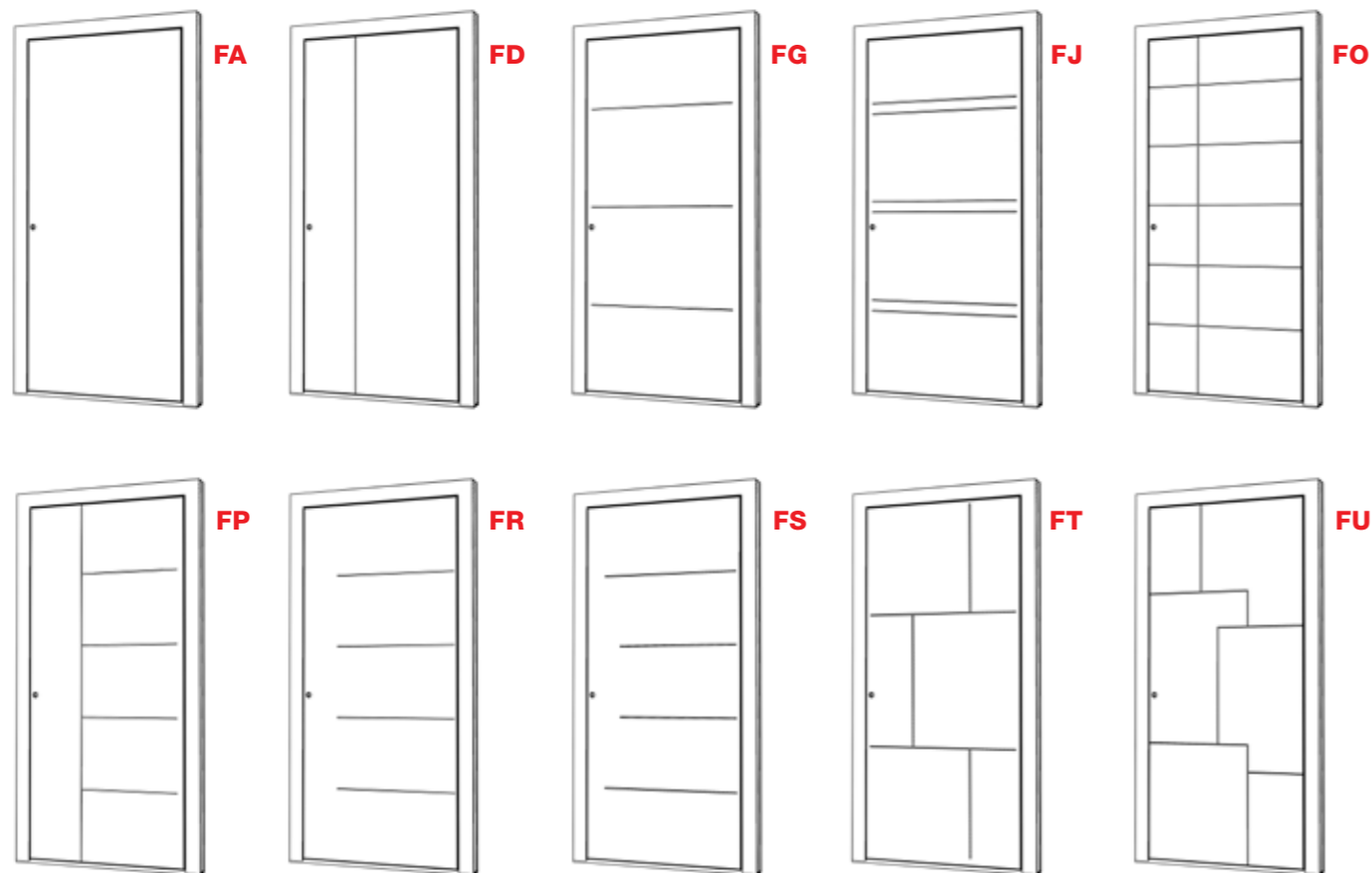

## TRENDTEREMTŐ

Az „Art“-kategóriába tartozó ajtóink nem csak a tekintetet vonzzák magukra, de külön-külön is egyedülállóak. Minden egyes ajtó egyedi felülettel rendelkezik. Lizénákkal vagy oldalrészekkel kombinálva minden ajtóból tökéletes stíuselem válik.

Valódi fa antikolt fafelülettel – minden ajtó egyedi



### FA

Szín: Tok RAL 9005, Szárny SD07  
Art-Stone  
Kilincs: KGS04  
Lábazat: Rozsdamentes acél 20 mm  
Rend. sz.: F0051

AT 540 AT 530 AT 520 AT 510 AT 500 HT 410 HT 400



### FD

Szín: Tok HM716, Szárny SD10, HM716  
Kilincs: RGS05  
Különleges üveg: Dark Grey  
Rend. sz.: F0002

AT 540 AT 530 AT 520 AT 500 HT 410 HT 400



**FG**

Szín: HFM14  
 KİLİNC: EGS01  
 Rend.sz.: F0003

AT 540 AT 530 AT 520 AT 500 **HT 410** HT 400



**FJ**

Szín: Tok RAL 9005, Szárny SD05  
 Art-Corten  
 KİLİNC: KGS04  
 Díszítőelemek: Lizénák  
 Lábazat: Rozsdamentes acél 20 mm  
 Rend. sz.: F0052

AT 540 **AT 530** AT 520 AT 500 HT 410 HT 400





**FR**

Szín: Tok RAL 9005, Szárny SD08 Art-Basalt  
 Kilincs: GKV03 fekete  
 Díszítőelemek: Lizénák  
 Lábazat: fekete 20 mm  
 Rend. sz.: F0053

AT 540 AT 530 AT 520 AT 500 HT 410 HT 400



**FO**

Szín: HM722  
 Kilincs: RGS01  
 Lábazat: Alunox 20 mm  
 Rend. sz.: F0050

AT 540 AT 530 AT 520 AT 500 HT 410 HT 400



**FP**

Szín: Tok HM704, Szárny HM704, M916  
 Kilincs: KGS03  
 Rend. sz.: F0006

AT 540 AT 530 AT 520 AT 500 HT 410 HT 400



**FS**

Szín: HFM04  
 Kilincs: GSI40  
 Díszítőelemek: Lizénák  
 Rend. sz.: F0008

AT 540 AT 530 AT 520 AT 500 HT 410 HT 400



**FT**

Szín: Tok RAL 9005, Szárny SD09 Art-Carrara  
 Kilincs: SG17 fekete  
 Díszítőelemek: Lizénák  
 Lábazat: fekete 20 mm  
 Rend. sz.: F0054

AT 540 AT 530 AT 520



**FU**

Szín: Tok HM716, Szárny HM712  
 Kilincs: SG13  
 Rend. sz.: F0010

AT 540 AT 530 AT 520 AT 500

Mind a fekete, mind a nemesacél színben készülő lizénák igazán különleges megjelenést kölcsönöznek az ajtóknak.

## Szimmetria egyensúlyban

Ez a számos verzióban rendelhető modell letisztultsága és szimmetriája miatt kiemelkedő. Akár egybefüggő, akár harmonikus vonalban elhelyezett, arányos üvegbetéteket szeretne, az elhelyezésüket kérheti középre vagy oldalra igazítva.

Ráadásul a bejárati ajtóját lizénákkal vagy nűtmarásokkal még egyedibbé teheti.

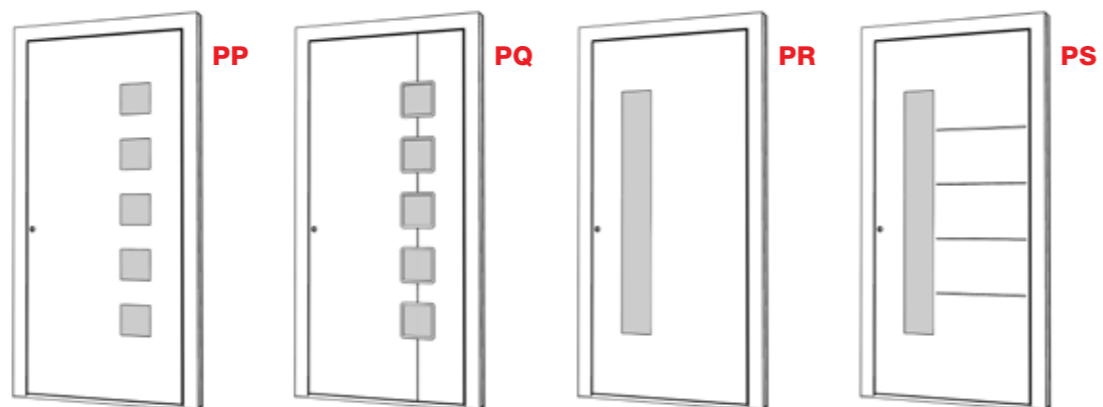
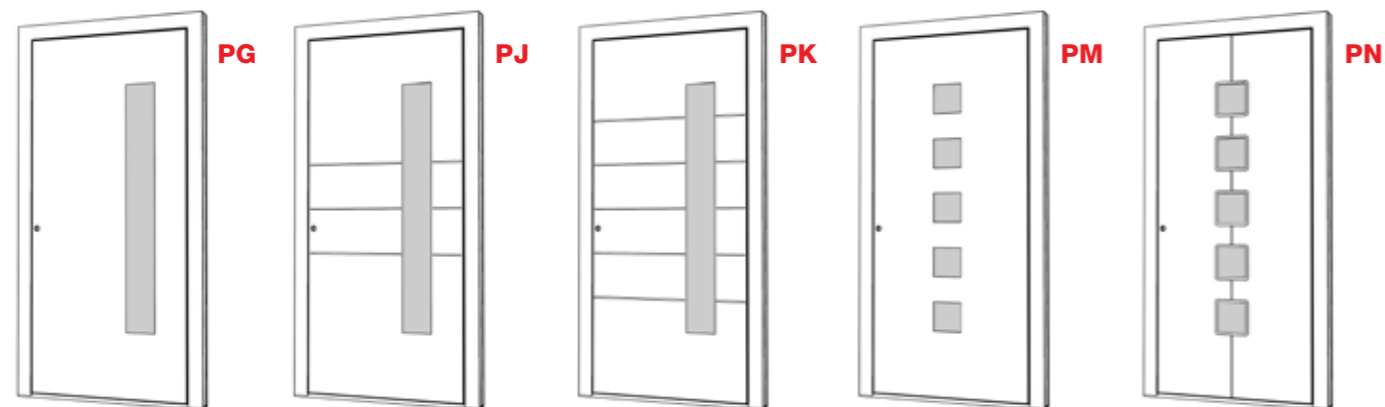
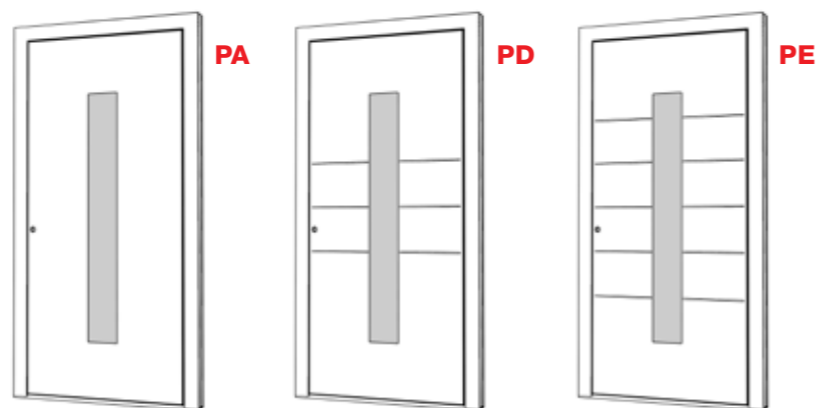

Olvassa be a QR-kódot is, hogy megtudja, mely ajtómodellek milyen felületekkel kombinálhatók

Egyes modelleknél arra is lehetősége van, hogy különféle mintás üvegek közül válasszon (lásd a 129. oldalt).

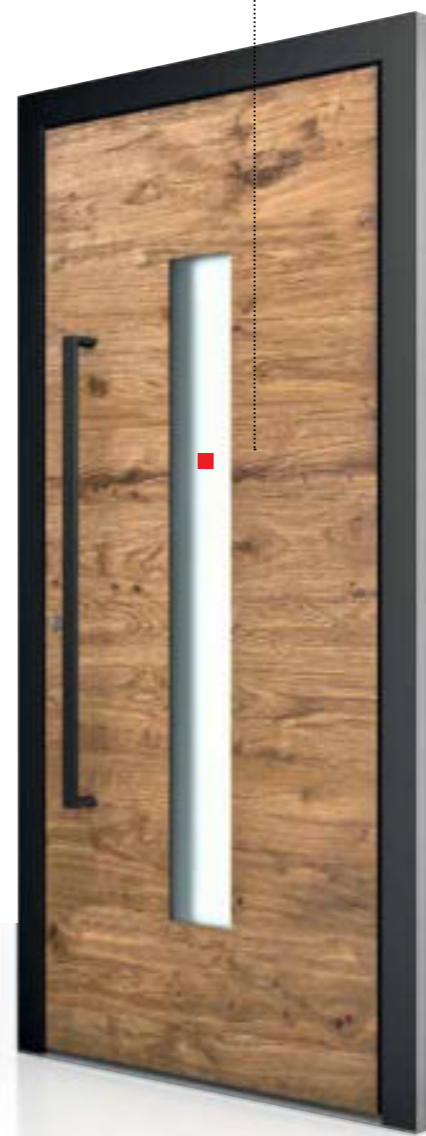

### PA

Szín: Tok RAL 9005, Szárny SD10 antikolt fafelület  
Kilincs: HGS01 fekete  
Üveg: Satinato fehér  
Rend. sz.: P0001

AT 540 AT 530 AT 520 AT 510 AT 500 HT 410 HT 400



### PD

Szín: HFM21  
Kilincs: GSI03  
Üveg: Satinato fehér  
Rend. sz.: P0050

AT 540 AT 530 AT 520 AT 500 HT 410 HT 400

**WOW-HATÁS**

A kivételes kerámiafelülettel ellátott bejárati ajtók igazán korszerűek.

Abszolút szemet gyönyörködtetnek, és bármilyen építészeti stílushoz illeszkednek.



”A bejárati ajtó a ház névjegye – ezért az Internormnál csak kiváló minőségű, egyedi darabokat kap, amelyeket gondosan önnek gyártunk le.“



**PE**

Szín: HM716  
Kilincs: EGS01  
Üveg: Satinato fehér  
Rend. sz.: P0003

AT 540 AT 530 AT 520 AT 500 HT 410 HT 400



**PG**

Szín: Tok HM721, Szárny SD06  
Art-Steel  
Kilincs: RGS02  
Üveg: Satinato fehér  
Lábazat: Rozsdamentes acél 20 mm  
Rend. sz.: P0051

AT 540 AT 530 AT 520 AT 510 AT 500 HT 410 HT 400

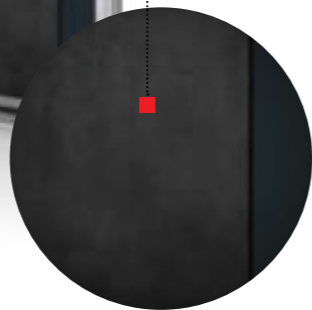

**PJ**

Szín: HF113  
Kilincs: KGS03  
Üveg: Satinato fehér  
Rend. sz.: P0005

AT 540 AT 530 AT 520 AT 500 HT 410 HT 400



**PK**

Szín: M916  
Kilincs: RGS03  
Üveg: Satinato fehér  
Rend. sz.: P0006

AT 540 AT 530 AT 520 AT 500 HT 410 HT 400



**PM**

Szín: Tok RAL 9005, Szárny SD07  
 Art-Stone  
 Kilincs: KGS05 üveg: Satinato fehér  
 Lábazat: Rozsdamentes acél 20 mm  
 Rend. sz.: P0052

AT 540 AT 530 AT 520 AT 510 AT 500 HT 410 HT 400



**PR**

Szín: HM716  
 Kilincs: RGS02  
 Üveg: Satinato fehér  
 Rend. sz.: P0011

AT 540 AT 530 AT 520 AT 500 HT 410 HT 400



**PP**

Szín: HFM12  
 Kilincs: RGS05  
 Üveg: Satinato fehér  
 Rend. sz.: P0009

AT 540 AT 530 AT 520 AT 510 AT 500 HT 410 HT 400



**PQ**

Szín: Tok HM721, Szárny HM721,  
 HM907  
 Kilincs: SG18  
 Üveg: Satinato fehér  
 Rend. sz.: P0010

AT 540 AT 530 AT 520 AT 500 HT 410 HT 400



**PN**

Szín: Tok HM907, Szárny HM907, M916  
 Kilincs: GKV03  
 Üveg: Satinato-fehér alunox-üvegfoglat  
 Rend. sz.: P0008

AT 540 AT 530 AT 520 AT 500 HT 410 HT 400



**PS**

Szín: HM817  
 Kilincs: GSI03 fekete  
 Mintás üveg: MP43FE  
 Rend. sz.: P0012

AT 540 AT 530 AT 520 AT 500 HT 410 HT 400



# Diszkrét betekintés eleganciával

Ezt az üvegmodell-sorozatot diszkrét, keskeny és arányosan elhelyezett üvegbetétek jellemzik. Az ajtó megjelenését téglalap alakú, illetve keskeny betétek dominálják, amelynek egyedisége még hangsúlyosabbá tehető profilozással vagy marással.

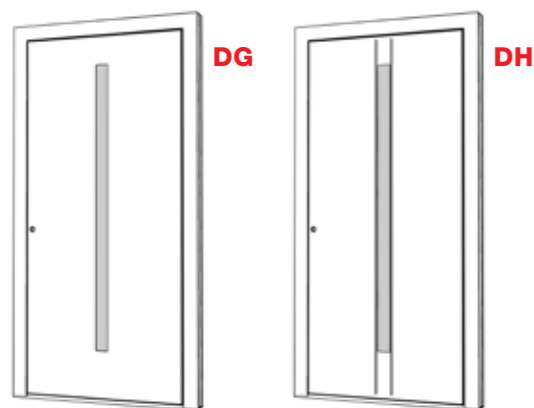
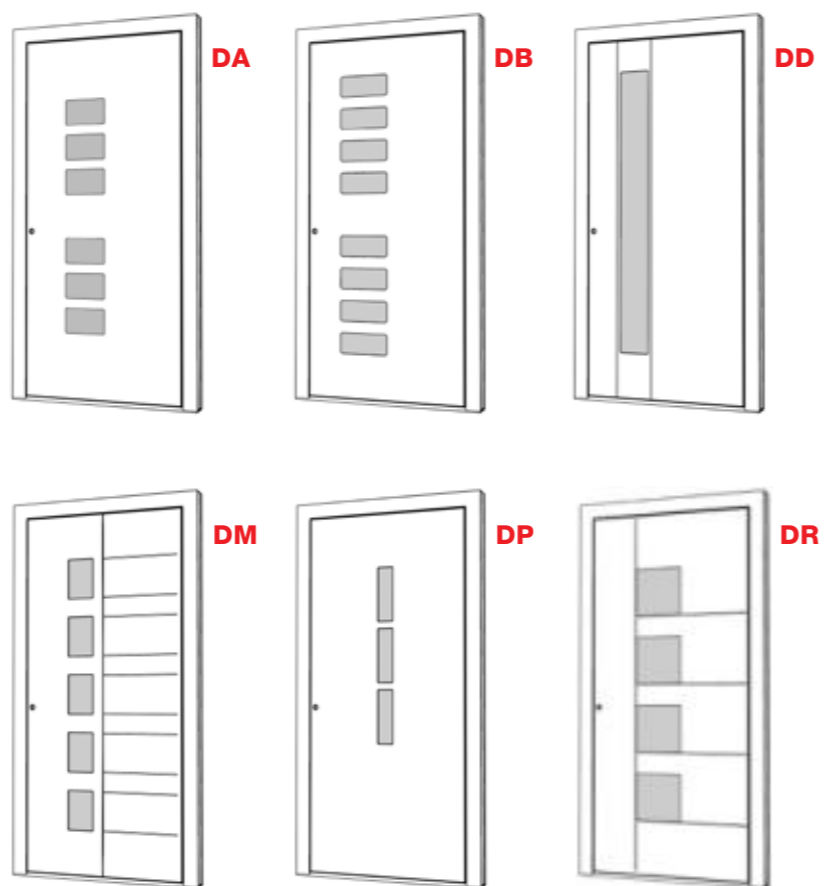

Olvassa be a QR-kódot is, hogy megtudja, mely ajtómodellek milyen felületekkel kombinálhatók



## DA

Szín: HM716  
Kilincs: HS40  
Üveg: Satinato fehér  
Rend. sz.: D0050

AT 540 AT 530 AT 520 AT 510 AT 500 HT 410 HT 400



## DG

Szín: Tok RAL 9005, Szárny HM704  
Kilincs: SG17  
Üveg: Satinato-fehér alunox-üvegfoglat  
Lábazat: Alunox 20 mm  
Rend. sz.: D0004

AT 540 AT 530 AT 520 AT 500 HT 4 AT 540 AT 530 AT 520 AT 500 HT 410 HT 400



**DB**

Szín: Tok HM721, Szárny SD05  
 Art-Corten  
 Kilincs: KGS01  
 Üveg: Satinato fehér  
 Lábazat: Rozsdamentes acél 20 mm  
 Rend. sz.: D0052

AT 540 AT 530 AT 520 AT 510 AT 500 HT 410 HT 400



**DD**

Szín: HM716  
 Kilincs: GOK60  
 Üveg: Satinato fehér  
 Díszítőelemek: Lizénák  
 Lábazat: Alunox 20 mm  
 Rend. sz.: D0003

AT 540 AT 530 AT 520 AT 500 HT 410 HT 400



**DH**

Szín: Tok RAL 9017, Szárny SD03  
 Art-Beton  
 Kilincs: KGS04 fekete  
 Díszítőelemek: Lizénák  
 Üveg: Satinato fehér  
 Rend. sz.: D0005

AT 540 AT 530 AT 520 AT 500 HT 410 HT 400



**DM**

Szín: Tok HFM12, Szárny HFM12,  
 M916  
 Kilincs: HGS04  
 Üveg: Satinato fehér  
 Rend. sz.: D0006

AT 540 AT 530 AT 520 AT 500 HT 410 HT 400



**DP**

Szín: M916  
 Kilincs: GD25  
 Üveg: Satinato fehér  
 Rend. sz.: D0051

AT 520 AT 500 HT 400



**DR**

Szín: Tok RAL 9005, Szárny SD10 Antikolt fa  
 felület Kilincs: HGS03 fekete  
 Díszítőelemek: Lizénák  
 Üveg: Satinato fehér  
 Rend. sz.: D0008

AT 540 AT 530 AT 520 AT 500 HT 410 HT 400



## Fényfoltok jelenetbe rendezve

Az üvegbetétes modellek sorát harmadik termékvonalkunk teszi teljessé, amely egyértelműen a feltűnő üvegbetétekre irányítja a figyelmet. Ajtómodelltől és preferenciától függően választhat hozzájuk lizénákat és nűtmarásokat is.

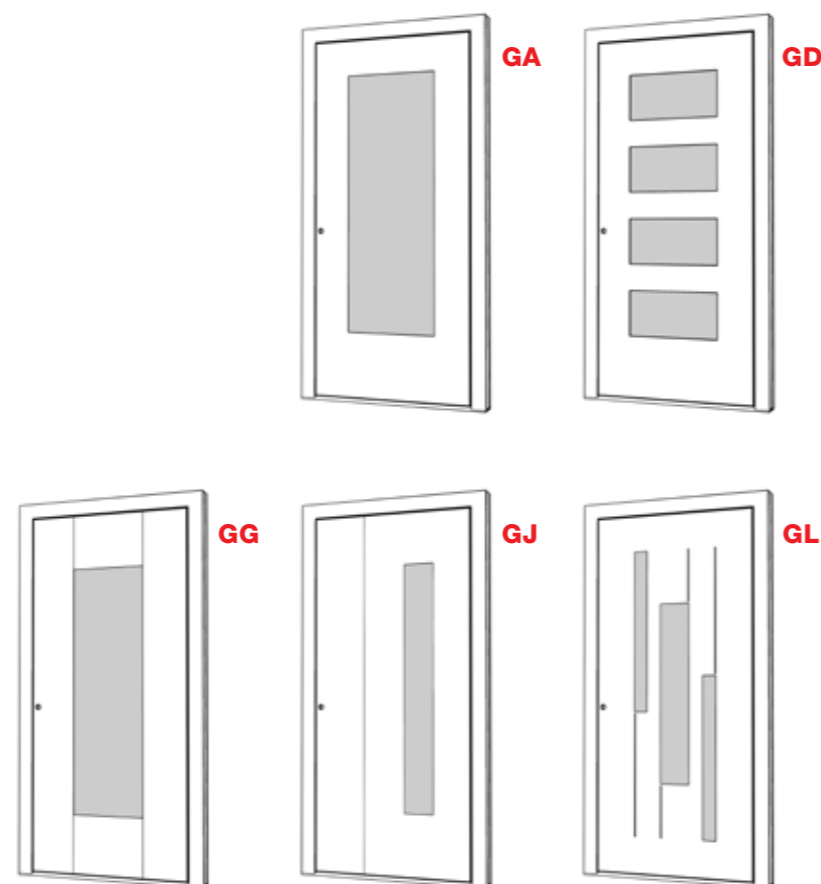

Olvassa be a QR-kódot is, hogy megtudja, mely ajtómodellek milyen felületekkel kombinálhatók



**GG**

Szín: HF113  
Kilincs: RGS05  
Üveg: Satinato-fehér alunox-üvegfoglalat  
Rend. sz.: G0003

AT 540 AT 530 AT 520 AT 500 HT 410 HT 400



**GL**

Szín: HM819  
Kilincs: KGS04  
Üveg: Satinato fehér  
Rend. sz.: G0005

AT 540 AT 530 AT 520 AT 500



**GA**

Szín: HM716  
Kilincs: HS42  
Üveg: Satinato fehér  
Rend. sz.: G0001

AT 540 AT 530 AT 520 AT 510 AT 500 HT 410 HT 400



**GD**

Szín: HFM05  
Kilincs: KGS04  
Üveg: Satinato fehér  
Lábázat: Alunox 80mm  
Rend. sz.: G0002

AT 540 AT 530 AT 520 AT 510 AT 500 HT 410 HT 400



**GJ**

Szín: Tok HF735, Szárny HF735, HF716  
Kilincs: SG13  
Üveg: Satinato fehér  
Lábázat: Alunox 80mm  
Rend. sz.: G0004

AT 540 AT 530 AT 520 AT 500 HT 410 HT 400

# Hagyományos és klasszikus

Az ebbe a termékcsaládba tartozó modellek a hagyományos lakásstílust kedvelők igényeit hivatottak kiszolgálni. A hangsúly itt a kazetás vagy köríves, gyakran üvegelemekkel kombinált profillozással készült díszítőelemeken van.

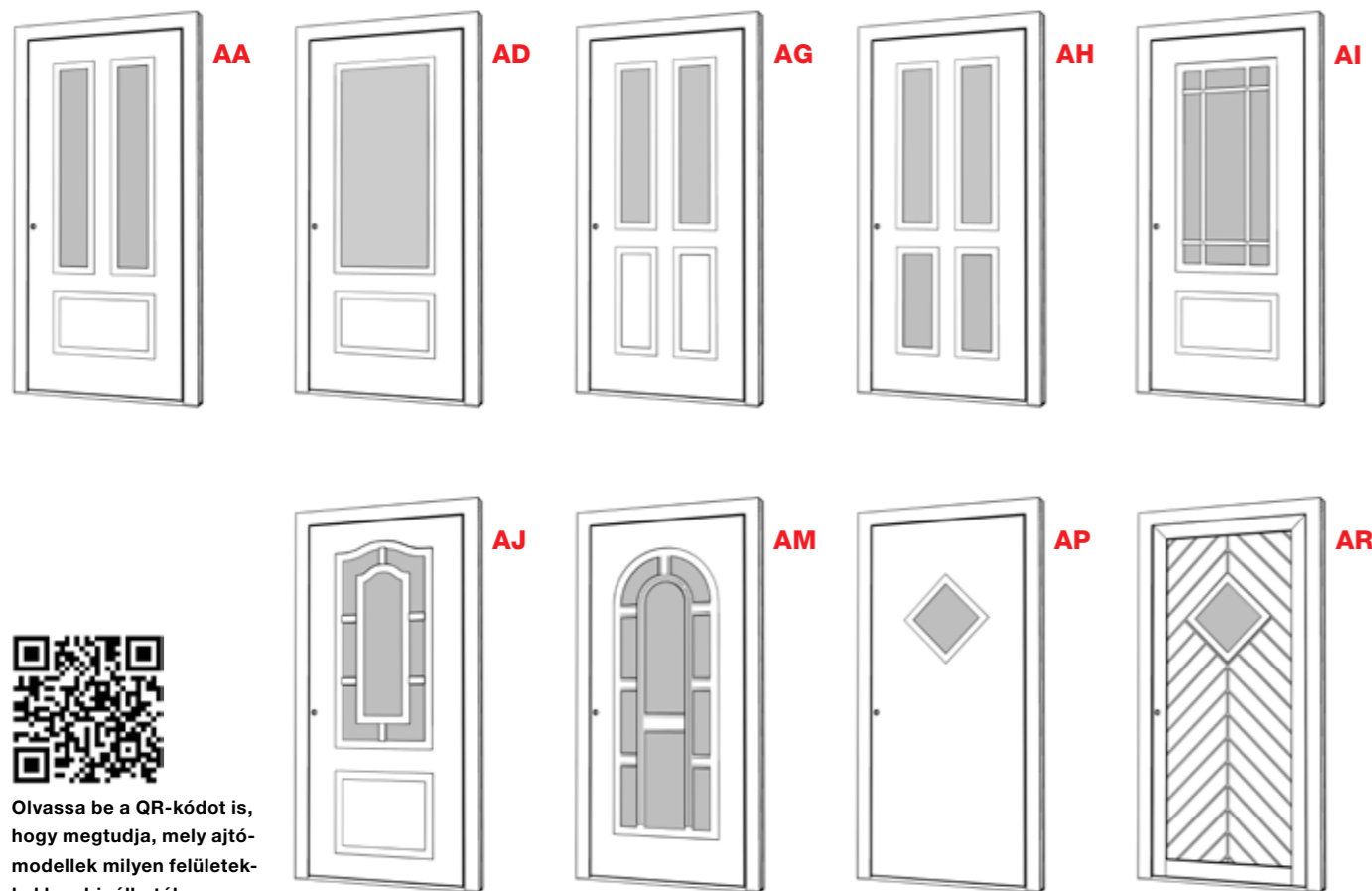

Olvassa be a QR-kódot is, hogy megtudja, mely ajtómodellek milyen felületekkel kombinálhatók



**AA**

Szín: HDS08  
Kilincs: HS10  
Üveg: Satinato fehér  
Rend. sz.: A0001

AT 530 AT 520 AT 500 HT 400



**AD**

Szín: HM819  
Kilincs: RGS02  
Üveg: Satinato fehér  
Rend. sz.: A0050

AT 530 AT 520 AT 500 HT 400



**AG**

Szín: Tok HF113, Szárny HF113, M916  
Kilincs: HS40  
Üveg: Satinato fehér  
Rend. sz.: A0003

AT 530 AT 520 AT 500 HT 400

**ÜVEGKERET**

Kifejezetten az ön hagyományos otthonához kínálunk karakteresen profilozott üvegkerettel rendelkező ajtókat. Ezek az ajtólaptól független színben is rendelhetők.

**AH**

Szín: M916  
Kilincs: HS10  
Üveg: Satinato fehér  
Rend. sz.: A0004

AT 530 AT 520 AT 500 HT 400

**AI**

Szín: M916  
Kilincs: HS40  
Üveg: Satinato fehér  
Rend. sz.: A0005

AT 520 AT 500

**AJ**

Szín: HFM04  
Kilincs: GD15  
Üveg: D41E  
Rend. sz.: A0006

AT 520 AT 500

**AM**

Szín: M916  
Kilincs: HS10  
Üveg: D03E  
Rend. sz.: A0007

AT 520 AT 500

**AP**

Szín: HM704  
Kilincs: RSS01  
Üveg: Satinato fehér  
Rend. sz.: A0051

AT 520 AT 500

**AR**

Szín: HM716  
Kilincs: HS50  
Üveg: Satinato fehér  
Rend. sz.: A0052

AT 500

# Lendületes extravagancia

Főszerepben a feltűnő és a szokványostól eltérő megjelenés. A strukturált, dizájner vagy mintás üvegek által megteremtett hangsúlyoknak köszönhetően ezek az ajtók egyszerre időtlenek és rendkívüliek.

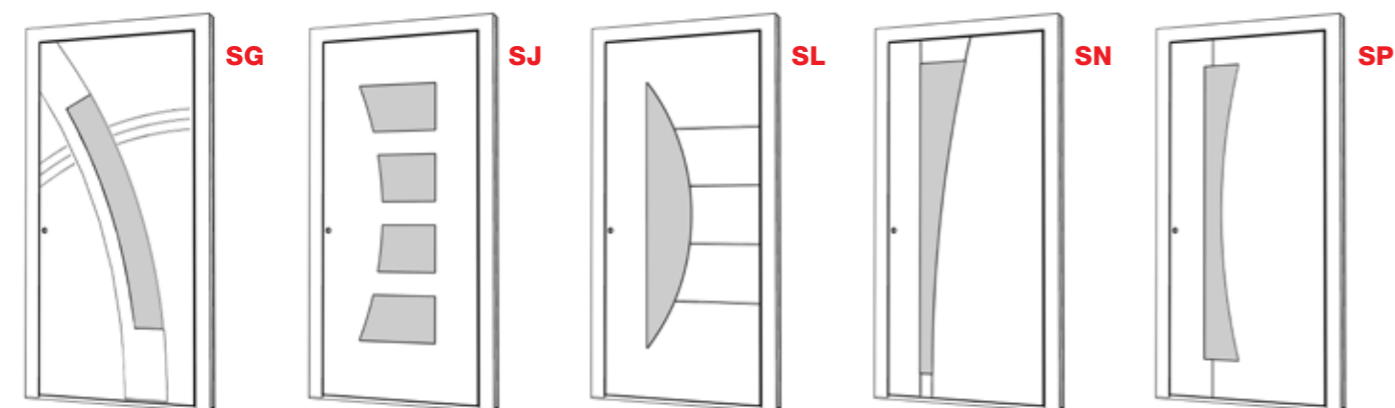

Olvassa be a QR-kódot is, hogy megtudja, mely ajtómodellek milyen felületekkel kombinálhatók



A mintás üvegek részleteit a 129. oldalon találja.



## SL

Szín: HM803  
Kilincs: HGS03  
Mintás üveg: MS42FE, oldalrész MP42SE  
Rend. sz.: S0050

AT 520 AT 500

**SA**

Szín: HFM05  
 Kilincs: HS30  
 Üveg: Satinato fehér  
 Lábazat: Alunox 80 mm  
 Rend. sz.: S0001

AT 520 AT 500

**SD**

Szín: HDS07  
 Kilincs: GPR60  
 Üveg: Satinato fehér  
 Lábazat: Alunox 20 mm  
 Rend. sz.: S0002

AT 520 AT 500

**SG**

Szín: M916  
 Kilincs: HS30  
 Üveg: Satinato-fehér, Alunox-üveg-  
 foglalat  
 Lábazat: Alunox 80 mm  
 Rend. sz.: S0003

AT 520 AT 500

**SJ**

Szín: HFM22  
 Kilincs: RSS03  
 Üveg: Satinato fehér  
 Rend. sz.: S0004

AT 520 AT 510 AT 500

**SN**

Szín: M916 Kilincs: GKV04 Üveg:  
 Satinato fehér  
 Rend. sz.: S0006

AT 520 AT 500

**SP**

Szín: HDS02Fogantyú: GPR60  
 Mintás üveg: MS12FE  
 Rend. sz.: S0007

AT 520 AT 500

## Tökéletes rugalmasság

Bár a sorozatokhoz tartozó modelljeink már most is teljesen személyre szabhatók, ezekkel az ajtókkal szinte semmi sem szabhat határt a képzeletének. Legyen szó panelről, üvegről, osztólecekről vagy ezek keverékéről – itt maximális rugalmasságot kínálunk, hogy ön pontosan olyan ajtót kapjon, amelyet elképzelt. Az Internorm értékesítési partnere szívesen ad önnek tanácsot a különféle lehetőségekről.

### Megvilágított süllyesztett fogantyú

Az Internorm LED-es fogantyúi opcionálisan süllyesztve is beépíthetők a bejárati ajtóba.



### Megvilágított ajtólap

A LED-világítást közvetlenül a bejárati ajtó küszöbrészébe építjük be, ami így jól megvilágított bejárati területet biztosít.

### Tükrös ajtók

- egyszerűek, mégis rafináltak és praktikusak. Az ajtólapba befogva vagy jól felragasztva - a biztonságos tartás garantált.



### OSZTÓS MODELL

Szín: M916  
Kilincs: HS10  
Mintás üveg: MKR32E  
Rend. sz.: X0001

AT 500



### OSZTÓS MODELL

Szín: HM704  
Kilincs: RSS06  
Üveg: Satinato fehér  
Rend. sz.: X0003

AT 500





**OSZTÓS MODELL**

Szín: HM716  
 Kilincs: HS50  
 Üveg: Satinato fehér  
 Osztlécek: 97 mm  
 Rend. sz.: X0002

AT 500

**OSZTÓS MODELL**

Szín: HM819  
 Kilincs: EGS01  
 Mintás üveg: MKR32E  
 Rend. sz.: X0004

AT 500

**OSZTÓLÉCES MODELL**

Szín: HM817  
 Kilincs: HS50  
 Üveg: Satinato fehér  
 Osztlécek: 60 mm  
 Rend. sz.: X0005

AT 500

**OSZTÓLÉCES MODELL**

Szín: HM722  
 Kilincs: HS30  
 Üveg: Satinato fehér  
 Osztlécek: 60/40 mm  
 Rend. sz.: X0006

AT 500

**MOTÍVUMÜVEGES  
MODELL**

Szín: Tok HM716  
 Kilincs: EGS01  
 Mintás üveg: Szárny MF22FE, Oldalrész MF22SE  
 Rend. sz.: X0007

AT 500



Építész: Spee architecten / Fényképész: Ossip van Duivenbode

## Semmiképp- pen sem mellékes

A magas színvonalú biztonság nem csak az ablakok és a bejárati ajtók esetében fontos. A mellékbejárati ajtókról sem szabad megfeledkezni a betörésvédelem során. És természetesen a dizájn is fontos szerepet játszik.

A mellékbejárati ajtók nem lakott, fűtetlen helyiségek lezárására szolgálnak (pl. garázs, pincében lévő tárolóhelyiségek stb.). Az aktuális statisztikák azt mutatják, hogy a betörők többnyire mellékbejárati ajtókon keresztül jutnak be a házba. Ezért még fontosabb gondoskodni a megfelelő biztonsági felszerelésről. Az Internormtól különböző biztonsági rendszerek rendelhetők.

Mellékbejárati ajtóinkat alumínium, műanyag és műanyag-alu, valamint fa-alu alapanyagokból választhatja, és ezekhez sokféle egyedi kialakítási lehetőséget kínálunk.

Internorm

### Alumínium



**AT 500 Panelmodell**  
Szín: HM704  
Kilincs: HS10  
Rend. sz.: X0008



**AT 500 Üvegpanelmodell**  
Szín: HM716  
Kilincs: HS10  
Üveg: Satinato fehér  
Rend. sz.: X0010



**AT 500 Üvegmodell**  
Szín: Keret M916  
Kilincs: HS10  
Üveg: Satinato fehér  
Rend. sz.: X0009



**AT 500 Üvegpanelmodell**  
Szín: HM735  
Kilincs: HS10  
Üveg: Satinato fehér  
Rend. sz.: X0011

### Műanyag



**KF 510**



**KF 410**



**KF 320**



**KF 310**

### Fa-alu



**HF 410 / HF 510**



**HF 410 / HF 510**

## Online ajtótervezőnk

Minden Internorm bejárati ajtó egyedi és egyénileg megtervezhető. Online ajtótervezőnkkel egy szempillantás alatt elkészítheti a kívánt ajtót.

Egyszerű,  
egyedi,  
online!

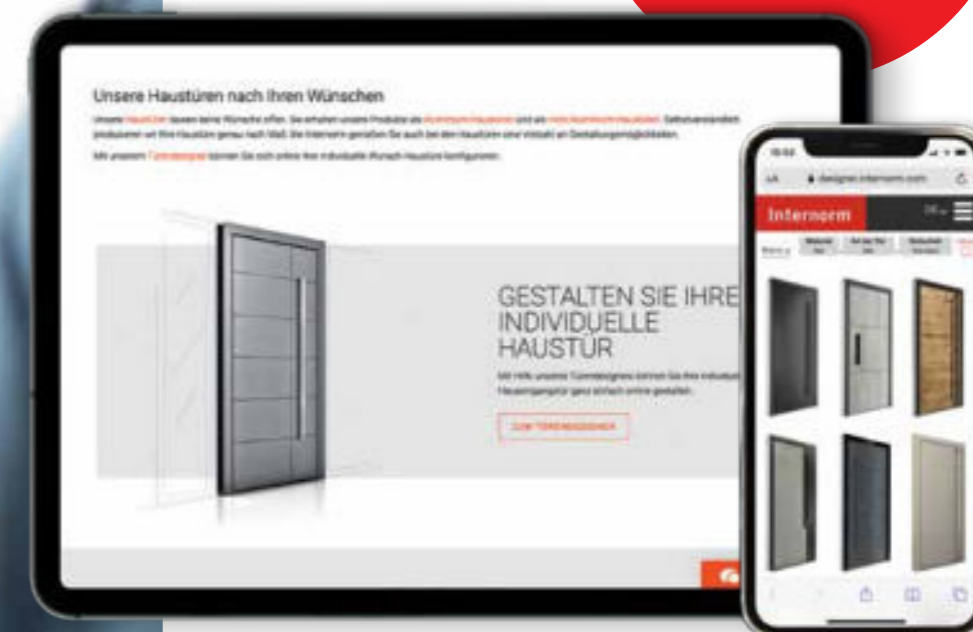

A különböző színű vagy anyagú bútorokkal, padlóval vagy akár falburkolatokkal megteremtheti saját lakberendezési stílusát – legyen az elegáns, klasszikusan hagyományos vagy akár modern. Az ablakok és bejárati ajtók már nem mellékszerepet játszanak a belső terek kialakításakor. Ezért termékeink különböző felületeivel és színeivel megkönnyítjük önnek a személyes és hangulatos lakókörnyezet kialakítását.

Termékkínálatunk alumínium bejárati ajtókat és fa-alu bejárati ajtókat egyaránt tartalmaz. Természetesen ezeket méretre gyártjuk. Az Internormnál a bejárati ajtók esetében is a lehetőségek széles skáláját élvezheti.

Használja tehát a honlapunkon található **online Ajtóvárazsló**kat az álmai ajtajának összeállításához, vagy kérje **Internorm 1<sup>st</sup> window partnerünk** tanácsát.



Itt jut  
az Internorm Ajtóvárazslóhoz!



## Számtalan kialakítási lehetőség

Ismerje meg átfogó tartozékkínálatunkat. Legyen szó színekről, fogantyúkról, üvegekről vagy árnyékolásról és rovarvédelemről, ablakát vagy bejárati ajtaját a kívánságainak megfelelően készítjük el.

# Színek ablakokhoz és ajtókhöz

## Műanyag ablakrendszerekhez

Fehér	Dekorszínek												
	Belső oldal	KF 510	KF 520	KF 310	KV 350	KF 410 studio	KF 410 home p.	KF 410 home s.	KF 410 ambiente	KV 440 home p.	KV 440 home s.	KV 440 ambiente	KS 430
Műanyag-fehér	Aranytölgy			X	X			X	X		X	X	X
Minden ablakrendszerhez elérhető belül és kívül!	Nemes fehér			X	X	X	X	X	X	X	X	X	X
	Krémfehér			X	X			X	X		X	X	X
	Sötétszürke	X	X	X	X	X	X			X			X

Kivételek: A KF 310 home pure, a KF 410 studio, a KV 350 és a KV 440 kizárólag műanyag-alu rendszerek

## Fa az ablakok és ajtók belső oldalához

### Standard szín LUCFENYŐ lazúros

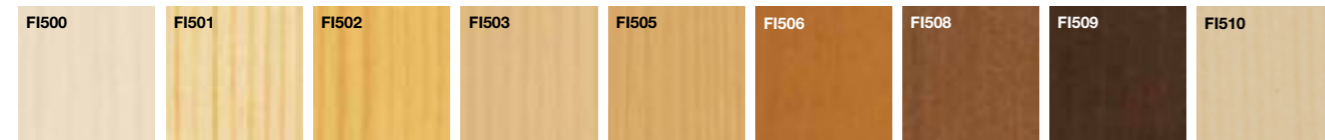

### Standard szín FA fedő

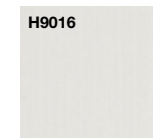

### Standard szín VÖRÖSFENYŐ lazúros



### TÖLGY



### FEHÉR KÖRIS



### DIÓ

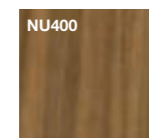

## Különleges színek

Az **Internorm RAL színválasztéka** (homlokzati minőség) kialakítási lehetőségek széles skáláját kínálja. Ezek a színek a külső alumíniumborításhoz és a belső fához rendelhetők.

Kérjük, vegye figyelembe, hogy nem minden szín rendelhető minden ablakhoz és ajtóhoz.

A nyomdai és gyártástechnológiai adottságok következtében színeltérés adódhat a katalógusban látható képek és az eredeti termékek között.

Az ön **Internorm 1<sup>st</sup> window partnere** szívesen megmutatja önnek az eredeti színmintát.



## Alumíniumborítás ablakokhoz Színek belső és külső ajtóoldalakra

### Standard színek\*



### hireszt-Színek\*\*\*



### HDS-Színek\*\*

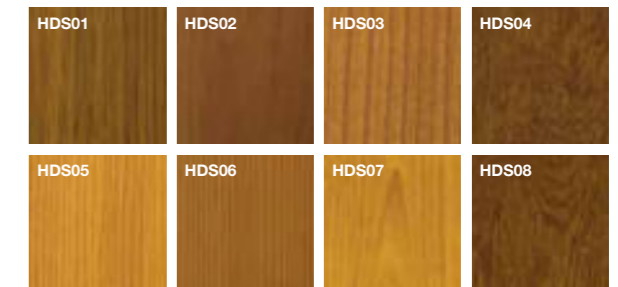

## Rozsdamentes acél színek ablakborításhoz és ajtókhöz

### Rozsdamentes acél színek\*\*\*\*



## Különleges dekorációk ajtók külső oldalára

### SD-színek

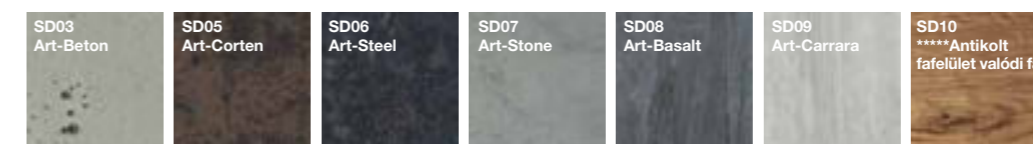

\* Rendkívül időjárásálló, kivéve M916 (homlokzatminőség)

\*\* Intenzív színhatás, de színeltérések lehetségesek

\*\*\* A **HM** (rendkívül időjárásálló standard festék), **HF** (rendkívül időjárásálló finoman strukturált),

**HFM** (rendkívül időjárásálló finoman strukturált fémes) felületi bevonatokhoz speciális, rendkívül időjárásálló porszórt bevonatokat használunk.

\*\*\*\* Az ajtóknál csak mindkét oldalon a keretnél lehetséges

\*\*\*\*\* Valódi fa, nem alkalmas minden beépítési helyzetbe. Értékesítési partnerünk szívesen ad önnek tanácsot.

# Ablakkilincs választékunk áttekintése

Az Internorm ablakkilincsei kényelmes fogást biztosítanak, és kerek, szögletes vagy lapos kivitelben kaphatók. Először döntse el, hogy otthona belsőépítészetéhez milyen kilincsek illenek, és ezután válassza ki a megfelelő kilincset a kínálatunkból.



## Internorm kilincsszín-választék

- F1 alu-natúr
- F9 alu-acél
- RAL 9010 fehér
- F9714m matt fekete
- Polírozott sárgaréz
- Króm-szatén
- Króm / matt rozsdamentes acél
- Matt sárgaréz / Alu-acél

**MEGJEGYZÉS:** Kérjük, vegye figyelembe, hogy a választható kilincsek ablakrendszerétől függően eltérőek. Az Internorm értékesítő partnere szívesen ad önnek tanácsot a lehetséges kombinációkról.

<b>Kilincs emelő-toló ajtókhöz G80</b> Kép: matt fekete Rendelési szám: 36133	<b>Kilincs emelő-toló ajtókhöz Dallas</b> Kép: alu-natúr Rendelési szám: 36424	<b>Softline kilincs emelő-toló ajtókhöz</b> Kép: alu-natúr Rendelési szám: 32447
választható színek 	választható színek 	választható színek 

<b>Kilincs G80 Lapos rozettás</b> Kép: alu-natúr Rendelési szám: 36435	<b>Kilincs G80</b> Kép: alu-natúr Rendelési szám: 36404 (Rendelési szám: 36505 KF 310, KF 320, KV 350 esetén)	<b>Kilincs G80 zárható</b> Kép: alu-natúr Rendelési szám: 36400	<b>Kilincs G80 nyomógombos</b> Kép: Alu-acél Rendelési szám: 36394	<b>Secustik®kilincs: G80</b> Kép: alu-natúr Rendelési szám: 36428
választható színek 	választható színek 	választható színek 	választható színek 	választható színek 
<b>Secustik®Austin Lapos rozettás</b> Kép: matt fekete Rendelési szám: 36170	<b>SecuForte®</b> Kép: matt fekete Rendelési szám: 36132	<b>Secustik®kilincs: Dallas</b> Kép: alu-natúr Rendelési szám: 36426	<b>Alapkilincs</b> Kép: alu-natúr Rendelési szám: 33899 (Rendelési szám: 36504 KF 310, KF 350 esetén)	<b>Nyomógombos kilincs</b> Kép: alu-natúr Rendelési szám: 33885
választható színek 	választható színek 	választható színek 	választható színek 	választható színek 
<b>Bruxelles díszkilincs</b> Kép: króm-szatén Rendelési szám: 34592	<b>kilincs: Amsterdam</b> Kép: alu-natúr Rendelési szám: 36416	<b>Athnai díszkilincs</b> Kép: matt sárgaréz / alu-acél Rendelési szám: 34594	<b>Zárható kilincs</b> Kép: sárgaréz Rendelési szám: 33886	<b>Atlanta díszkilincs</b> Kép: sárgaréz Rendelési szám: 34750
választható színek 	választható színek 	választható színek 	választható színek 	választható színek 

# Ajtókilincs- kínálatunk áttekintése

Az ajtókilincsek is jelentősen hozzájárulnak a vizuális összehatáshoz. Az Internormnál különféle süllyesztett és rúdfogantyúkat, tolórudakat, ajtókilincseket és még sok mást is beszerezhet.

## Süllyesztett fogantyúk

Szerelt és süllyesztett kivitelben választható. Az AT500 és AT520 modelleknél csak szerelt kivitel.



**SG16**  
Süllyesztett fogantyú, 430x100  
Rozsdamentes acél  
AT500, AT520, AT530, AT540, HT400, HT410



**SG13**  
Süllyesztett fogantyú, 220x125  
Rozsdamentes acél  
AT500, AT520, AT530, AT540, HT400, HT410



**SG17**  
Süllyesztett fogantyú, 110x500  
Rozsdamentes acél, fekete  
AT500, AT520, AT530, AT540, HT400, HT410

LED-világítás az AT530 és AT540 modellekhez kérhető (kép: 110. old.)



**SG18**  
Süllyesztett fogantyú, 110x1400  
Rozsdamentes acél  
AT500, AT520, AT530, AT540, HT400, HT410  
LED-világítás az AT530 és AT540 modellekhez kérhető (kép: 110. old.)

**GSIV** Integrált fogantyúborítás

**GS140** 406x59

**GS101** 1000x59

**GS102** 1200x59

**GS103** 1400x59

**GSIV** Változó hosszúság

mindenkori ajtólapszín, fekete  
AT500, AT520, AT530, AT540, HT400, HT410

LED-világítással is kérhető



## Rúdfogantyúk



**HGS01**  
Félköríves rúdfogantyú  
40x1000  
2 merevítő

**HGS02**  
40x1200  
2 merevítő

**HGS03**  
40x1400  
2 merevítő

**HGS04**  
40x1600  
2 merevítő

Rozsdamentes acél, fekete  
AT500, AT520, AT530, AT540, HT400, HT410



**KGS01A**  
az ekey-dLine-hoz  
Szögletes rúdfogantyú  
40x1000  
2 merevítő

**KGS05A**  
az ekey-dLine-hoz  
Szögletes rúdfogantyú  
40x1800  
3 merevítő

Rozsdamentes acél  
AT530, AT540, HT400, HT410



**KGS01**  
Szögletes rúdfogantyú  
40x1000  
2 merevítő

**KGS02**  
40x1200  
2 merevítő

**KGS03**  
40x1400  
2 merevítő

**KGS04**  
40x1600  
3 merevítő

**KGS05**  
40x1800  
3 merevítő

**KGS06**  
40x2000  
3 merevítő

Rozsdamentes acél, fekete

AT500, AT510, AT520, AT530, AT540, HT400, HT410

**KGS01L** (kép nélkül)  
40x1000  
2 merevítő integrált LED-világítással

**KGS03L** (kép nélkül)  
40x1400  
2 merevítő integrált LED-világítással

Rozsdamentes acél  
AT530, AT540, HT400, HT410



**RGS01**  
Köríves rúdfogantyú  
Ø 30  
Magasság 1000  
2 merevítő

**RGS02**  
Magasság 1200  
2 merevítő

**RGS03**  
Magasság 1400  
2 merevítő

**RGS04**  
Magasság 1600  
3 merevítő

**RGS05**  
Magasság 1800  
3 merevítő

**RGS06**  
Magasság 2000  
3 merevítő

Rozsdamentes acél  
AT500, AT510, AT520, AT530, AT540, HT400, HT410



**EGS01**  
Köríves rúdfogantyú  
Ø 35  
Magassága állítható

Rozsdamentes acél  
AT500, AT510, AT520, AT530, AT540, HT400, HT410



**GKV01**  
Négyszögletes rúdfogantyú egyenes végekkel  
30x1000

**GKV02**  
30x1200

**GKV03**  
30x1400

**GKV04**  
30x1600

Rozsdamentes acél, fekete  
AT500, AT520, AT530, AT540, HT400, HT410



**RSS01**  
Köríves rúdfogantyú ferde merevítővel  
Ø 32  
Magasság 1000  
2 merevítő

**RSS02**  
Magasság 1200  
2 merevítő

**RSS03**  
Magasság 1400  
2 merevítő

**RSS04**  
Magasság 1600  
3 merevítő

**RSS05**  
Magasság 1800  
3 merevítő

**RSS06**  
Magasság 2000  
3 merevítő

Rozsdamentes acél  
AT500



**GOK60**  
Rúdfogantyú  
Magasság 600  
2 merevítő

Rozsdamentes acél  
AT500, AT520, AT530, AT540, HT400, HT410



**GKV60**  
Rúdfogantyú  
Magasság 600  
2 merevítő

Rozsdamentes acél, fekete  
AT500, AT520, AT530, AT540, HT400, HT410



**GPR60**  
Rúdfogantyú  
Magasság 600  
2 merevítő

Rozsdamentes acél  
AT500, AT520, AT530\*, AT540\*, HT400\*, HT410\*

## Minden ajtószorozathoz széles kínálatból választhat kilincset.

Kérjük, vegye figyelembe, hogy nem minden kilincs rendelhető egy adott modellhez.

A képeken látható kilincsek nem méretarányosak egymáshoz képest, és nincsenek minden anyagváltozatban ábrázolva.

A méretek mm-ben vannak megadva: szélesség x magasság.

\*ekey dLine-nal vagy LED-világítással is kapható

## Tolófogantyú



**HS10**  
Tolófogantyú  
93x400  
Rozsdamentes acél  
AT500, AT510,  
AT520, AT530,  
AT540, HT400,  
HT410



**HS50**  
Tolófogantyú  
109x500  
Rozsdamentes acél  
AT500, AT510,  
AT520, AT530,  
AT540, HT400,  
HT410



**HS40**  
Tolófogantyú  
90x500  
Rozsdamentes acél  
AT500, AT510,  
AT520, AT530,  
AT540, HT400,  
HT410



**HS42**  
Tolófogantyú  
90x500  
Rozsdamentes acél  
AT500, AT510,  
AT520, AT530,  
AT540, HT400,  
HT410



**PB30**  
Csökkenyél  
fogantyú  
100x300  
Rozsdamentes  
acél  
(PB31 = Alu F1)  
AT500



**HS32**  
Tolófogantyú  
118x477  
Rozsdamentes acél  
(HS30 = gyűrű  
rozsdamentes acél  
matt)  
AT500, AT510,  
AT520, AT530,  
AT540, HT400,  
HT410



**GKN201**  
Rozsdamentes acél  
AT500

## Kilincs



**GD25**  
Rozsdamentes acél, fekete  
AT500, AT510, AT520,  
AT530, AT540, HT400,  
HT410



**PD12**  
alu csiszolt  
AT510, AT520, AT530, AT540



**GD10**  
Rozsdamentes acél  
AT500, AT510, AT520, AT530,  
AT540, HT400, HT410



**GD15**  
Rozsdamentes acél  
AT500, AT510, AT520, AT530,  
AT540, HT400, HT410



**GD20**  
Rozsdamentes acél  
AT500, AT510, AT520, AT530,  
AT540, HT400, HT410



**GD30**  
Rozsdamentes acél  
AT500, AT510, AT520, AT530,  
AT540, HT400, HT410



**SD10**  
Rozsdamentes acél, fekete  
AT510, AT520, AT530, AT540,  
HT400, HT410



**SD15**  
Rozsdamentes acél (SD20 = Alu  
Natur, SD25 = Alu weiß)  
AT500, AT510, AT520, AT530

Internorm

**LIZÉNÁK** Egy adott  
díszítőelemet különösen jól  
kiemelhet lizénákkal.

## Nútmarások és lizénák ajtóknál

Egyszerűen vagy egy kicsit több csillogással - mindkét kivitelnek megvan a maga bája. A visszafogottabb nútmarások tökéletesen illeszkednek a bejárati ajtó dizájnjába. Az alunoxból (süllyesztett) vagy rozsdamentes acélból készült lizénák (emelt) ezzel szemben fénypontként hatnak az ajtón. A fekete lizénák, amelyek süllyesztett vagy emelt kivitelben érhetők el, hatásos kontrasztot alkotnak.

### Nútmarások



2-szeres nútmarás

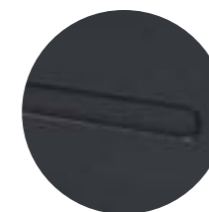

### Lizénák

A lizénák süllyesztett vagy emelt kivitelben, rozsdamentes acél vagy fekete színben kaphatók.



2-szeres lizéna

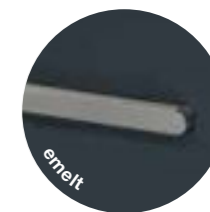



## Strukturált üvegeink ablakokhoz és ajtókhoz



\* Különleges struktúra

**Az üvegek** színének és struktúrájának képi ábrázolása nem minden esetben adja vissza az eredetit. A félreértések elkerülése érdekében kérjük, hasonlítsa össze az **Internorm 1<sup>st</sup> window partnernél megtalálható mintaüvegeket.**

**Kondenzációképződés mint minőségjegy:** Az Internorm ablakok nagyon jó hőszigeteléssel és nagyfokú tömítettséggel készülnek. Ezzel elkerülhető a bosszantó huzat, fűtési energia takarítható meg, és kizárható a zavaró zaj. Egyedi esetekben azonban fizikai okokból előfordulhat páralecsapódás. Ez olykor zavarónak tűnik, de valójában biztos jele annak, hogy az ablak jó hőszigetelő tulajdonságokkal rendelkezik.

**Külső kondenzáció:** Hideg éjszakák után az üvegtáblák kívülről bepárásodhatnak, mert a jó hőszigetelés kevés hőt vezet belülről kifelé. Ez azt jelenti, hogy a külső üveg viszonylag hideg marad, és a környezeti nedvesség a levegő és az ablakfelület közötti hőmérséklet-különbség miatt a hűvös üvegfelületen kondenzáció formájában (apró vízcseppek, amelyek korlátozzák a kilátást az üvegen keresztül) láthatóvá válhat. Ez a hatás azonban csak a reggeli órákban és akkor jelentkezik, ha az ablak egy bizonyos helyzetben van a házban; a hőmérséklet emelkedésével pedig eltűnik.

**Belső kondenzáció:** A konyhai és a fürdőszobai vízgőz, ahogyan a légzés is - különösen a hálószobákban - növeli a beltéri levegő páratartalmát. Ha nem biztosítunk elegendő friss levegőt, a belső légtérbe kerülő nedvesség kondenzvízként hamar lecsapódhat az ablakon. Ezért rendszeresen cserélje a helyiségek levegőjét alapos szellőztetéssel.

A kondenzáció elkerülésére vonatkozó további tippeket és tanácsokat a honlapunkon és az **„Internorm-útmutató/használati utasítás, ápolás, karbantartás, garanciák“ dokumentumban talál.**

### ESG- és szigetelőüvegek

**Az Internorm termékekbe épített hőszigetelő üveg és egyrétegű biztonsági üveg nagy része saját gyártásban készül. Törekszünk a fejlődésre, és igyekszünk megfelelni az innovatív és magas hőszigetelő képességű üveg-megoldásokat igénylő trendnek.**

#### Hőszigetelő üvegezés

Az üvegek közötti terekben lehetővé válnak a nemesfém bevonatok és nemesgázok, például argont vagy kriptonot használunk, amelyek tökéletes hőszigetelést biztosítanak. Ha a két rétegű üvegezés helyett a három rétegű üvegezést választja, akár 40%-kal több üvegfelületet tervezhet, miközben a fűtési költségek nem változnak.

#### Biztonsági üvegek

Az egyrétegű biztonsági üveg (ESG) nagy erőbehatásnál sok kis tompa élű, lazán összekapcsolódó darabra törik. A ragasztott biztonsági üveg (VSG) ugyan szilánkosra törik, de a darabok fennakadnak egy szakításbiztos, nyúlósan rugalmas köztes rétegen. A sérülésveszély ezért rendkívül alacsony.



## Dizájnüvegek ajtókhoz

**A dizájnüvegek kialakításánál különböző technikákat alkalmazunk, például horonymarást, homokfúvást, üveg díszlécet vagy színes felületeket.**



## Mintás üvegek ajtókhoz

**A kívánt díszítőelem kiválasztásától függően lehetősége van arra, hogy az oldallapon vagy az üvegetétben is megjelenjen. A vonalvezetés a tényleges modellel összhangban folytatódik, és azt három különböző változatban egészíti ki.**

**Kérjük, vegye figyelembe, hogy nem mindegyik üveg építhető be mindegyik rendszerbe.**



Átlátszó felület homokfúvott csíkokkal

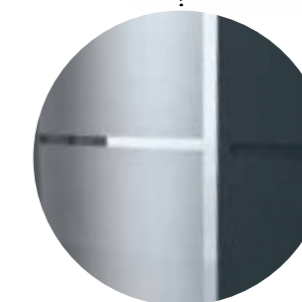

Homokfúvott felület átlátszó csíkokkal és átlátszó üvegszegéllyel

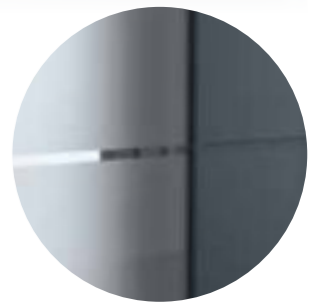

Homokfúvott felület átlátszó csíkokkal

## Élvezze a francia erkély előnyeit.

Tágas érzetet kelt még kis helyiségekben is.

A modern építészetre a különösen nagy üvegfelületek jellemzők. Az emeletekre is plafonig érő ablakokat és erkélyajtókat terveznek. Az esztétika és a zavartalan kilátás érdekében gyakran lemondanak az erkélyről vagy a teraszról. De a legtöbb belvárosban az építkezési előírások sem engedik az erkélyt. A tökéletes megoldás erre a francia erkély. A padlótól a mennyezetig terjedő ajtóelemek esetében ragasztott biztonsági üvegből áll. Alacsony parapet esetén kerek vagy szögletes rozsdamentes acél rudak használata lehetséges vagy szükséges a megfelelően biztonságos támaszkodás érdekében. Ehhez be kell tartani az előírt minimális magasságokat, amelyek elegendő biztonságot és védelmet nyújtanak önnek és gyermekeinek egy esés ellen.

### Variációk francia erkélyre:



Biztonsági üveg (VSG) mellvéd peremvédővel



Kerek rozsdamentes acél rúddal



Szögletes rozsdamentes acél rúddal

## Biztosan biztonságos

Ahhoz, hogy a saját otthonunkban biztonságban és kényelemben érezzük magunkat, alapvető követelmény a betörés elleni optimális védelem és a gyermekek maximális biztonsága. Az ablakok jelentősen hozzájárulnak ehhez a biztonságérzethez. Az Internorm kiforrott technológiáival hatékonyan védi az ön családját, és megnehezíti a betörők számára a házba történő bejutást.



### Biztonsági záróelemek

Minden Internorm ablakrendszer egy alapvető biztonsági rendszerrel készül. Az ablakkeretbe épített masszív, mutatós, ezüst dizájner záróelemek az ablakot az ablakszárnyba szerelt állítható gombafejes zárócsapokkal reteszelik (kivéve KF 510 és KF 520).



### I-tec Secure/KF 510 és KF 520

Az Internorm forradalmi vasalatteknológiája maximális védelmet garantál. Az ablak reteszélése során a csapantyúk kinyílnak, és minden oldalról közvetlenül a keret belsejébe nyomódnak. Az ablak nem emelhető ki.



### Biztonsági fogantyú

A legmagasabb szintű biztonságot a széfzárás Secustik® kilincs biztosítja. A szabadalmaztatott zárszerkezet bombabiztos védelmet nyújt a reteszek kívülről történő elcsúszása ellen (a KF 510 és KF 520 műanyag és műanyag-alu ablakoknál alapfelszereltség).

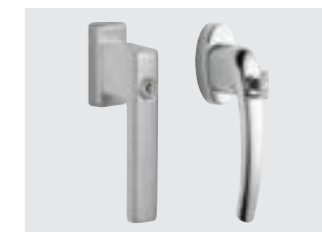

### Zárható fogantyúk

A zárható fogantyúk optimális biztonságot nyújtanak a gyermekek számára, egyben tökéletes betörésvédelmet is biztosítanak. Az ablak kulccsal zárható, és sem kívülről, sem pedig belülről nem nyitható.



### Rejtett vasalat

A rejtett vasalat - amellyel, hogy diszkrét és könnyű tisztíthatóságot biztosít - arról is gondoskodik, hogy az ablakot ne lehessen kiemelni a pántokból.



### I-tec üvegezés

Az Internorm szabadalmaztatott üvegezési technológiájának köszönhetően az üvegeket nem lehet kinyomni. Az üvegtábla körös-körül az ablakkeretbe van ragasztva, így biztonságosan és szilárdan tart. Ez az I-tec innováció szinte minden Internorm ablakrendszer alapfelszereltsége.



### Elektronikus nyitásérzékelők

Diszkrét és megbízható módon, - rádiójelen vagy kábelben keresztül - jelzik, hogy egy ablak/ajtó nyitva, bukóra állítva vagy zárva van-e, és ha igen, melyik ez az ablak vagy ajtó.



### Ragasztott biztonsági üveg (VSG)

A hagyományos ablaküveggel ellentétben, amely erőbehatásra darabokra robban, a ragasztott biztonsági üveg nem törik szét. A szakadásálló fóliák összetartják az üveget, így az szilárdan az ablakkeretben marad, és elkerülhető a sérülésveszély.

# Alapfelszereltségként betörésbiztos

Természetesen nagy hangsúlyt fektetünk a kipróbált biztonsági vasalatok beépítésére. A neves KfV cég kiváló minőségű zárrendszereinek köszönhetően betörésbiztos ajtóinkat RC 3 védelmi osztályig tesztelték, és így kiváló betörésvédelmet nyújtanak.



Internorm

MV

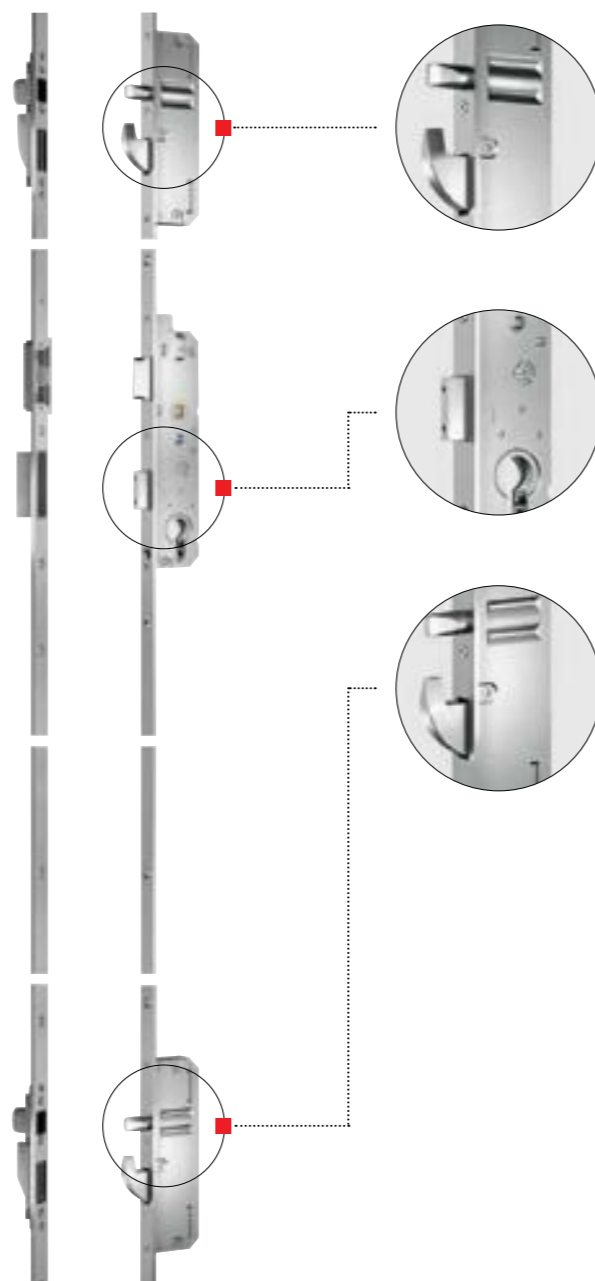

## Biztonság alapfelszereltségként

### Mechanikus: MV

Az Internorm bejárati ajtók már alapfelszereltségben is mechanikus többpontos zárrendszerrel vannak ellátva.

### Biztonság alapfelszereltségként

- Többszörös reteszelés = 5-szörös védelem egy főretesszel, 2 acélsappal és 2 lengőretesszel
- 3 masszív ajtópánt gondoskodik a maximális stabilitásról.
- Fokozott betörésvédelem már a standard cilinderrel (felfúrás és másolás elleni védelem)

### Kényelem alapfelszereltségként

- A Softlock retesz biztosítja a sima működést és a lágy megállást, továbbá karbantartást sem igényel (nem kell olajozni)
- A három dimenzióban állítható ajtópántok lehetővé teszik a bejárati ajtó még célzottabb és pontosabb beállítását – beakasztott ajtószárny esetén.
- Két oldalról zárható cilinder – az egyik oldalon behelyezett kulcs esetén is mindig zárható

## Extra biztonság és kényelem

### Automatikus: MVAM

Fokozott biztonság az automatikus többpontos reteszelés révén, főretesszel, 2 kioldócsavarral és 2 lengőretesszel:

- Az ajtó mechanikusan automatikusan reteszel – A kioldócsavarok és a lengőreteszek rugóerővel kihúzhatók
- Nincs szükség kulcsos zárásra

### Félmotoros: EE

Kényelem és biztonság a félmotoros többpontos reteszelés révén, főretesszel, 2 kioldócsavarral és 2 lengőretesszel:

- Az ajtó mechanikusan automatikusan reteszel – A kioldócsavarok és a lengőreteszek rugóerővel kihúzhatók
- Nincs szükség kulcsos zárásra vagy nyitásra (elektromos meghajtással történő reteszoldás); az ajtó belülről, a kilincs megnyomásával nyílik. A kapcsolható gyermekzár blokkolja a kilincset. Kombinálható minden beléptetőrendszerrel

### Teljesen motoros: EVE, EVC

Extra kényelem a teljesen motoros többpontos reteszelés révén, főretesszel, 2 acélsavarral és 2 lengőretesszel:

- Az ajtó automatikusan reteszel – az acélsavarok, a lengőreteszek és a főretesz automatikusan húzódnak ki
- Az ajtólapot a motor erőteljesen behúzza
- Nincs szükség kulcsos zárásra vagy nyitásra (elektromos meghajtással történő reteszoldás és reteszoldás). Belülről az ajtó a kilincs (EVC) vagy egy elektromos gomb (EVE) megnyomásával nyílik. Kívülről az ajtó a beléptetőrendszeren keresztül (pl. ujjlenyomat-olvasó stb.) nyitható.
- Megjegyzés az EVC-hez: Még a gyerekek is bármikor kinyithatják a zárt ajtót a belső kilincs segítségével, és így akaratlanul is kijuthatnak a szabadba. Ebben az esetben válasszon egy olyan EVE zárat, amelynek E-gombja rejtett vagy magasabban van.

# Az ön ujja a kulcs.

Nincs többé fárasztó kulcskeresés – az ujjlenyomat-leolvasónak vagy a billentyűzetnek köszönhetően.

Az Internorm ezeket az intelligens rendszereket az ajtólapra rögzíti, vagy az ajtólapba vagy a kilincsbe süllyesztve építi be.

## Bejárati ajtókhöz és emelő-tolóajtókhöz



## Bejárati ajtókhöz

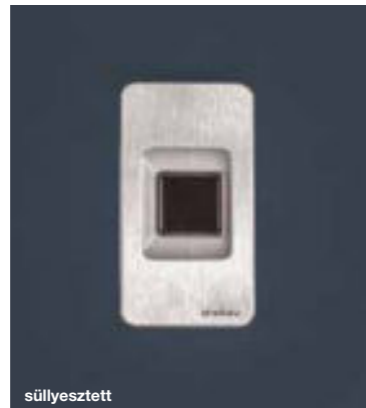

## Ujjlenyomat-olvasó

Az „ekey dLine“ új generációs integrált ujjlenyomat-olvasója konkurencia nélkül leváltja a hagyományos kulcsokat. A vezérlőegység biztonságosan és helytakarékosan integrálódik az ajtólapba vagy az emelő-tolóajtó keretébe. Nincsenek többé elfelejtett, elvesztett vagy ellopott kulcsok, kártyák vagy kódok.

**Egyszerű.** Az ajtó az ujj egyetlen érintésével nyitható. Saját maga kezelheti a jogosultságokat – technikusok vagy számítógép nélkül. Rendkívül kényelmesen, az „ekey bionyx“ alkalmazásból. **Kényelmes.** Az ujjja a kulcs, amely mindig kéznél van. Az intelligens szoftver minden használat során tanul és felismeri a gyermekujjacsok növekedését vagy a felhasználói szokásokat.

**Biztonságos.** Az ön egyedi ujjlenyomata biztonságosabb, mint egy ellopható vagy elveszített kulcs. A rendszert kívülről lehetetlen manipulálni. Az illetéktelenek történő továbbadása is kizárt.

**A leolvasó „okossá“ teszi a bejárati ajtót.** A rendszer interneten keresztül integrálható az otthoni hálózatba, így számos funkciót kínál, például távoli nyitást vagy értesítésküldést ajtónyitáskor. Ráadásul az ujjlenyomat-olvasó megkapja a legújabb firmware-frissítéseket, és mindig megfelel a legmagasabb biztonsági előírásoknak.

## Bejárati ajtókhöz



## Keypad / számszár

Az ujjal történő nyitás alternatívájaként a kódbillentyűzet hagyományos változata is használható. Az „ekey home integra keypad“ közvetlenül az ajtószárnyba kerül beépítésre, csupán egy ultravékony díszítőelem jelzi, hogy ott van.

Az ajtó egy szabadon megválasztott 4-10-jegyű kód megadására után nyílik. Az érintőképernyő felületén keresztül akár egy minta is rögzíthető, ahogyan a különböző mobiltelefonokon. Akár 99 kód is beprogramozható. Így minden felhasználó saját belépési kódot kaphat. Így pl. a takarítószemélyzet kódja bármikor törölhető és újra cserélhető.

## Biztonság ablakokhoz és ajtókhöz a Winkhaus-cilinderekkel

További alkatrészek széles választékát szerezhetheti be, például nagy biztonságú cilindereket, ajtózáratokat és még sok más. További információkért forduljon az **Internorm 1<sup>st</sup> window partneréhez**.



A képek csak illusztrációk

Acélsapjainak köszönhetően a **standard cylinder** másolás és felfúrás elleni védelemmel rendelkezik. Mindkét oldalról zárható, azaz ha a kulcsot az ajtó egyik oldalán a zárba dugják, akkor is nyitható vagy zárható a másik oldalról.



A **nagy biztonságú cylinder** háromdimenziós, szabadalmaztatott másolás és felfúrás elleni védelemmel, valamint húzás és kiszakítás elleni védelemmel. A nagy és speciális kulcsforma könnyű zárást tesz lehetővé, és megakadályozza a kulcs elhajlását vagy eltörését. Mindkét oldalon zárható. A szimmetrikus fordítható kulcs nagyon könnyen behelyezhető a cylinderbe.



Minden nagy biztonságú cylinder személyes **biztonsági kártyával** rendelkezik. Fontos legitimációs bizonyítékként szolgál a cylinderek vagy kulcsok újrendeléséhez.

## Extra biztonság a bejárati ajtókhöz



A **TSH ajtózárs** nyitáskorlátozóként szolgál. Kívülről a főzáron keresztül működtethető (kívülről nincs cylinder). A belső működtetés forgatógombbal történik.



Az **elektromos ajtónyitó / ETOE** esetén (normál funkció) az ajtó csak érintéssel (gombnyomással) nyitható (nincs tartós érintkezés).

# Árnyékolás és szúnyoghálók

Kombinálható, integrálható és változatos



Raffstore



Előtétredőnyök



Minitokos ráépített redőnyök



Kapcsolt szárnyú ablakok



Belső relaxa



Szúnyoghálóróló



Forgó- ill. feszítőkeret



Tolókeret



Pliszé



OPTIMA-zsalugáter



**Az árnyékoló- és szúnyogháló rendszerek az ablakokat kiegészítve funkcionális egységet alkotnak és támogatják a ház homlokzatának kialakítását. Csatlakoztassa árnyékolóit olyan Smart Home rendszerekhez, mint a Loxone vagy a Mediola, és élvezze az automatikus funkciók és a vezérlés kényelmét okostelefonon vagy táblagépen keresztül.**

**Kapcsolt szárnyú ablakok:** Beépített árnyékolás és belátás elleni védelem az üvegek között – választhat a relaxa, a pliszé vagy a Duette® között, igény szerint nulla energiafogyasztású árnyékolással (I-tec árnyékolás).

**Belső relaxa:** közvetlenül az ablakszárnyra szerelve; a takarópanel színe megegyező lehet az ablak belső színével.

**Raffstore:** optimális fény- és hőszabályozás és -beállítás állítható lamellákkal, kérésre RETROLux nappali fényszabályozással; szúnyoghálóval kombinálható.

**Előtét-Raffstore:** optimális fény- és hőszabályozás és -beállítás állítható lamellákkal, szúnyoghálóval kombinálható.

**Előtét- és minitokos ráépített redőnyök:** külön vagy teljesen az ablakra szerelve, szúnyoghálóval is kombinálható.

**Szúnyogháló kerettel vagy rolóval:** feszített, forgó és tolókeretek vagy rolók; árnyékolással kombinálható.

**Szúnyogháló pliszével:** helytakarékos és ideális utólagos felszereléshez; emelő-tolóajtókhoz is kiválóan alkalmas.

**Zsalugáter:** alumíniumból, sokféle kialakítási lehetőséggel; szúnyoghálóval kombinálható.

# Termékeink kiemelkedő minőségét hazai és nemzetközi tanúsítványok igazolják.

Szaktudásunk a biztosíték arra, hogy ön a legjobb szolgáltatást kapja a pénzéért. Az Európa-szerte iránymutató minőséget a legmodernebb gyártóüzemek és a legszigorúbb minőségellenőrzés garantálja. Ezt a független európai tanúsítóintézetek által kiadott minőségi tanúsítványok is igazolják.



Osztrák állami címer



Osztrák minőség védjegy



TÜV ISO 9001



TÜV ISO 14001



RAL-minőségjelzés



Grazi Műszaki Egyetem



Minergie®-tanúsítvány



Osztrák Környezetmodellezési Társaság



Fenntartható erdőgazdálkodásból származó termék tanúsítvány



QUALITÄTS FENSTER  
MADE IN AUSTRIA



Energy Globe díj (Schiesthaus projekt)



VinylPlus-tanúsítvány

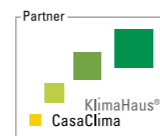

KlimaHaus-tanúsítvány



## IMPRESSZUM

**Kiadó:** Internorm International GmbH, Ganglgutstraße 131, A-4050 Traun

**Fényképek:** Studio Hoflehner, A-4600 Wels | studio46, A-4863 Seewalchen am Attersee | Isa Stein, Studio für Kunst und Architektur, A-4020 Linz | Bernhard Hörtnagl, A-6020 Innsbruck | Internorm International GmbH, A-4050 Traun

**Tervezés és tördelés:** Internorm International GmbH, A-4050 Traun

**Nyomda:** Primerate Kft. Budapest

A műszaki változtatások, a szedési és nyomdahibák jogát fenntartjuk. Az Internorm International GmbH ARA-licencpartner: Licencczámunk: 4477.



## INTERNORM KÉPVISELET:

### **Internorm Ablak Kft.**

H-2051 Biatorbágy · Sasbérc út 1  
Tópark Ingatlankomplexum  
Tel.: +36 (23) 786 505  
E-Mail: [internorm@internorm.hu](mailto:internorm@internorm.hu)

